

Plochý monitor Dell™ U2713HM

[Príručka pre používateľa](#)

[Nastavenie rozlíšenia displeja na 2 560 X 1 440 \(maximálne\)](#)

Informácie obsiahnuté v tomto dokumente môžu byť zmenené bez predchádzajúceho oznámenia.

© 2013 Dell Inc. Všetky práva vyhradené.

Prísne sa zakazuje akékoľvek reprodukovanie týchto materiálov bez písomného povolenia spoločnosti Dell Inc.

Ochranné známky, ktoré sa v tomto texte používajú: *Dell* a logo *DELL* sú ochranné známky spoločnosti Dell Inc; *Microsoft* a *Windows* sú buď ochranné známky, alebo registrované ochranné známky spoločnosti Microsoft Corporation v Spojených štátoch amerických a/alebo iných krajinách, *Intel* je registrovaná ochranná známka spoločnosti Intel Corporation v Spojených štátoch amerických a iných krajinách; a *ATI* je ochranná známka spoločnosti Advanced Micro Devices, Inc. ENERGY STAR je registrovaná ochranná známka U.S. Environmental Protection Agency. ENERGY STAR je registrovaná ochranná známka U.S. Environmental Protection Agency. Spoločnosť Dell Inc, ako partner programu ENERGY STAR, rozhodla, že tento výrobok spĺňa smernice ENERGY STAR pre energetickú účinnosť.

Ostatné ochranné známky a obchodné názvy, ktoré sa v tomto dokumente môžu uvádzať, sa týkajú buď organizačných jednotiek, ktoré si tieto značky a názvy nárokuje, alebo ich výrobcov. Spoločnosť Dell Inc sa zrieka akýchkoľvek vlastníckych nárokov na iné ochranné známky, ktoré nie sú jej vlastné.

Model U2713HMT

Október 2013, Rev. č. A04

Príručka pre používateľa plochého monitora Dell™ U2713HM

[O monitore](#)

[Zostavenie monitora](#)

[Obsluha monitora](#)

[Príručka pre používateľa aplikácie Dell Display Manager](#)

[Odstraňovanie porúch](#)

[Príloha](#)

Poznámky, upozornenia a výstrahy



POZNÁKA: POZNÁMKA označuje dôležité informácie, ktoré vám môžu pomôcť lepšie používať počítač.



UPOZORNENIE: UPOZORNENIE označuje buď nebezpečenstvo poškodenia hardvéru alebo straty údajov a ponúka spôsob, ako sa tomuto problému vyhnúť.



VÝSTRAHA: VÝSTRAHA označuje potenciálnu škodu na majetku, nebezpečenstvo zranenia alebo smrti.

Informácie obsiahnuté v tomto dokumente môžu byť zmenené bez predchádzajúceho oznámenia.

© 2013 Dell Inc. Všetky práva vyhradené.

Prísne sa zakazuje akékoľvek reprodukovanie týchto materiálov bez písomného povolenia spoločnosti Dell Inc.

Ochranné známky, ktoré sa v tomto texte používajú: *Dell* a logo *DELL* sú ochranné známky spoločnosti Dell Inc; *Microsoft* a *Windows* sú buď ochranné známky, alebo registrované ochranné známky spoločnosti Microsoft Corporation v Spojených štátoch amerických a/alebo iných krajinách, *Intel* je registrovaná ochranná známka spoločnosti Intel Corporation v Spojených štátoch amerických a iných krajinách; a *ATI* je ochranná známka spoločnosti Advanced Micro Devices, Inc. *ENERGY STAR* je registrovaná ochranná známka U.S. Environmental Protection Agency. Spoločnosť Dell Inc, ako partner programu *ENERGY STAR*, rozhodla, že tento výrobok spĺňa smernice *ENERGY STAR* pre energetickú účinnosť.

Ostatné ochranné známky a obchodné názvy, ktoré sa v tomto dokumente môžu uvádzať, sa týkajú buď organizačných jednotiek, ktoré si tieto značky a názvy nárokuje, alebo ich výrobcov. Spoločnosť Dell Inc sa zrieka akýchkoľvek vlastníckych nárokov na iné ochranné známky, ktoré nie sú jej vlastné.

Model U2713HMT

Október, 2013, Revízia č. A04

Zostavenie monitora

Plochý monitor Dell™ U2713HM

Nastavenie rozlíšenia displeja na 2 560 X 1 440 (maximálne)

Pre maximálny výkon zobrazenia v operačných systémoch Microsoft® Windows® nastavte rozlíšenie zobrazenia na **2 560 x 1 440** pixelov tým, že vykonáte nasledovné kroky:

V operačnom systéme Windows XP:

1. Pravým tlačidlom kliknite na zástupcu **Vlastnosti** na pracovnej ploche.
2. Vyberte záložku **Nastavenia**.
3. Posuvný ovládač posuňte doprava tak, že stlačíte a podržíte ľavé tlačidlo myši a rozlíšenie obrazovky nastavte na **2 560 x 1 440**.
4. Kliknite na tlačidlo **OK**.

V operačnom systéme Windows Vista®, Windows® 7 alebo Windows® 8/Windows® 8.1:

1. Na prepnutie do klasickej možnosti Desktop vyberte dlaždicu **Desktop** iba pre operačný systém Windows® 8/Windows® 8.1.
2. Kliknite pravým tlačidlom myši na pracovnú plochu a potom kliknite na tlačidlo **Screen resolution (Rozlíšenie obrazovky)**
3. Posuvný ovládač posuňte doprava tak, že stlačíte a podržíte ľavé tlačidlo myši a rozlíšenie obrazovky nastavte na **2 560 x 1 440**.
4. Naš konektor VGA môže podporovať iba po 2 048 x 1 152 (obmedzenie šírky pásma). Naše HDMI je 1.4, je kompatibilné a podporuje rozlíšenie až 1 920 x 1 080.

Ak sa vám nedarí nastaviť rozlíšenie **2 560 x 1 440** ako voľba, zrejme budete musieť aktualizovať váš grafický ovládač. Vyberte nižšie uvedenú možnosť, ktorá najlepšie charakterizuje počítačový systém, ktorý používate, a postupujte podľa uvedených pokynov:

[1: Ak vlastníte stolný počítač značky Dell™ alebo prenosný počítač značky Dell™ s pripojením na internet.](#)

[2: Ak vlastníte inú značku stolného a prenosného počítača alebo grafickej karty, ako Dell™.](#)

O monitore

Príručka pre používateľa plochého monitora Dell™ U2713HM

- [Obsah balenia](#)
- [Vlastnosti výrobku](#)
- [Identifikácia dielov a ovládacích prvkov](#)
- [Technické parametre monitora](#)
- [Možnosť Zapoj a hraj](#)
- [Rozhranie univerzálnej sériovej zbernice \(USB\)](#)
- [Politika kvality a pixelov LCD monitora](#)
- [Pokyny pre údržbu](#)

Obsah balenia

Monitor sa dodáva spolu s nižšie uvedenými súčastami. Uistite sa, že vám boli dodané všetky súčasti a v prípade, že niečo chýba, [oznámte to zástupcovi spoločnosti Dell](#).

 **POZNÁMKA:** Niektoré položky môžu byť voliteľné a nemusia byť dodané spolu s monitorom. V určitých krajinách pravdepodobne nebudú k dispozícii niektoré vlastnosti alebo médiá.

 **POZNÁKA:** Ak chcete monitor zostaviť s ľubovoľným stojanom, návod na namontovanie stojana nájdete v príslušnej príručke na montáž stojana.



- Monitor

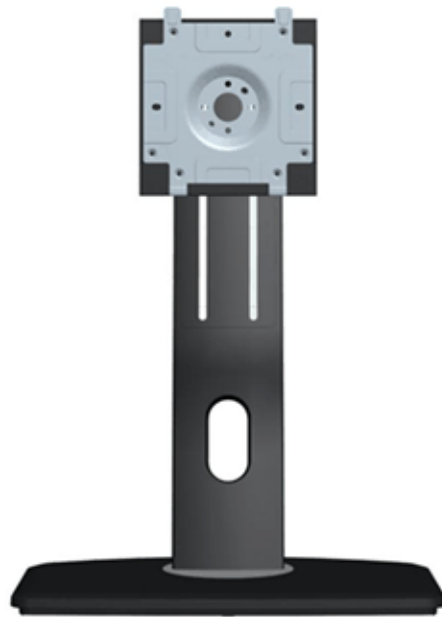

- Stojan



- Napájací kábel



- Kábel VGA



- Kábel DVI-DL



- Výstupný kábel USB (zapája sa do portov USB v monitore)



- Zväzkovanie káblov

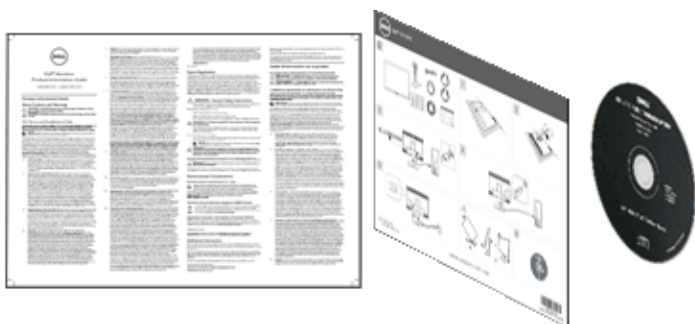

- Disk CD s ovládačmi a dokumentáciou
- Stručný návod na používanie
- Informačná príručka týkajúca sa výroby a bezpečnosti

Vlastnosti výrobku

Plochý monitor **U2713HM** je vybavený aktívnou matricou, tenkovrstvovým tranzistorom (TFT) a displejom z tekutých kryštálov (LCD). Medzi vlastnosti monitora patria:

- 27-palcová (68,58 cm) zobraziteľná oblasť displeja (merané diagonálne), rozlíšenie 2 560 x 1 440 plus celoobrazovková podpora pre nižšie rozlíšenia.
 - Široký pozorovací uhol, ktorý umožňuje pozeranie zo sedu alebo v stojí, alebo pohyb zo strany na stranu.
 - Možnosť nastavenia naklonenia, vertikálneho rozšírenia (115 mm) a otáčania.
 - Odnímateľný podstavec a 100 mm montážne otvory pre riešenia flexibilnej montáže podľa Video Electronics Standards Association (VESA™) (Spoločnosť pre elektronické obrazové štandardy).
 - Možnosť Zapoj a hraj, ak ju váš systém podporuje.
 - Nastavenia ponuky zobrazenej na obrazovke (OSD) pre jednoduché nastavenie a optimalizáciu obrazovky.
 - Disk CD so softvérom a dokumentáciou obsahuje informačný súbor (INF), súbor s profilom prispôsobenia farieb obrazu (ICM), softvérovú aplikáciu Dell Display Manager a dokumentáciu výrobku.
 - Funkcia Šetrič energie pre súlad s medzinárodným štandardom Energy Star.
 - Slot pre bezpečnostný zámok.
 - Nástroj Správa majetku.
 - Možnosť prepnutia zo širokouhlého pomeru strán do štandardného pomeru strán pri zachovaní kvality obrazu.
 - Zlaté ocenenie od EPEAT.
 - Znížený obsah halogénu.
 - Sklo bez obsahu arzénu a len panel bez obsahu ortuti.
 - Merač energie ukazuje množstvo energie, ktorú monitor spotreboval v reálnom čase.
 - Vysoký pomer dynamického kontrastu (2 000 000:1) .
 - Zahrnutá je softvérová aplikácia Dell Display Manager (na disku CD, ktorý je dodaný spolu s monitorom).
 - Displeje s certifikátom TCO.
 - Farebná škála >99% sRGB.
-

Identifikácia dielov a ovládacích prvkov

Pohľad spredu



Pohľad spredu

Štítok	Popis
1	Predvolené režimy (štandardné, ale konfigurovateľné)
2	Jas a kontrast (štandardný, ale konfigurovateľný)
3	Ponuka
4	Ukončiť
5	Napájanie (so svetelným indikátorom napájania)

Ovládacie prvky na prednom paneli

Pohľad zozadu

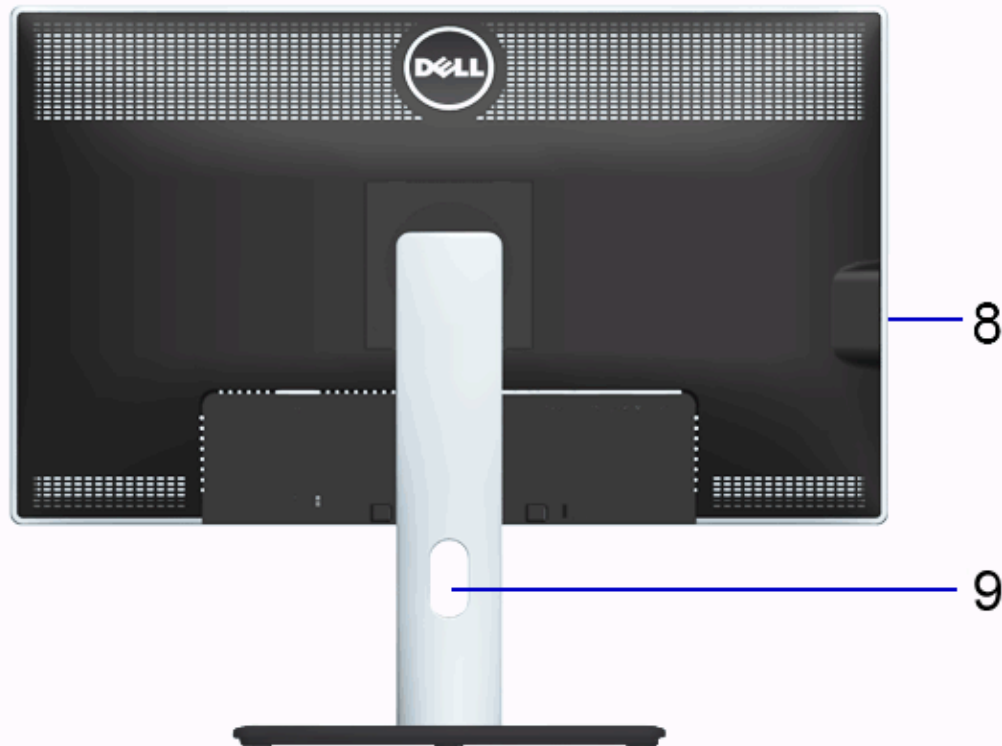
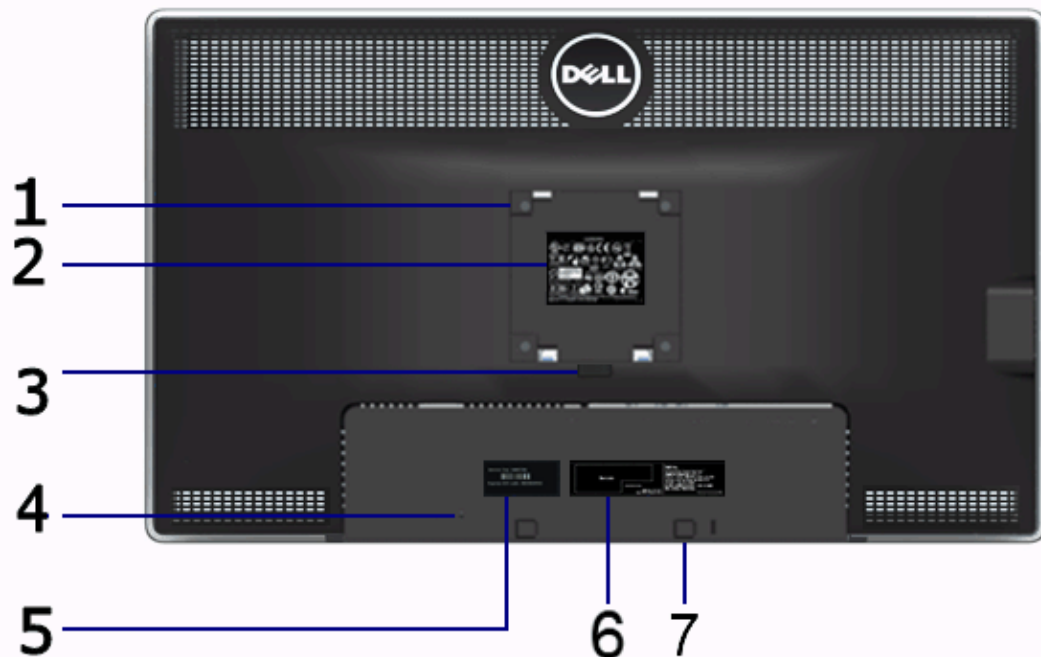

Pohľad zozadu

Pohľad zozadu na monitor so stojanom

Štítok	Popis	Používanie
1	Montážne otvory VESA (100 mm x 100 mm - za pripojeným štítkom VESA)	Monitor s montážou na stenu pomocou montážnej súpravy kompatibilnej s VESA (100 mm x 100 mm) .
2	Regulačný štítok	Uvádza osvedčenia riadiacich predpisov.
3	Uvoľňovacie tlačidlo stojana	Slúži na uvoľnenie stojana od monitora.
4	Slot pre bezpečnostný zámok	Monitor zabezpečuje s bezpečnostným zámkom kábla.
5	Servisný štítok	Ak sa potrebujete obrátiť na technickú podporu spoločnosti Dell, uveďte údaje z tohto štítku.
6	Štítok s čiarovým kódom	Slúži pre prípad, ak chcete kontaktovať technickú podporu spoločnosti Dell.
7	Montážne držiaky na upevnenie zariadenia Dell Soundbar	Používajú sa na upevnenie voliteľného zariadenia Dell Soundbar.
8	Výstupné porty USB	Slúžia na pripojenie zariadení USB.
9	Slot na vedenie káblov	Slúži na usporiadanie káblov tým, že sa prevlečú cez tento slot.

Pohľad z boku

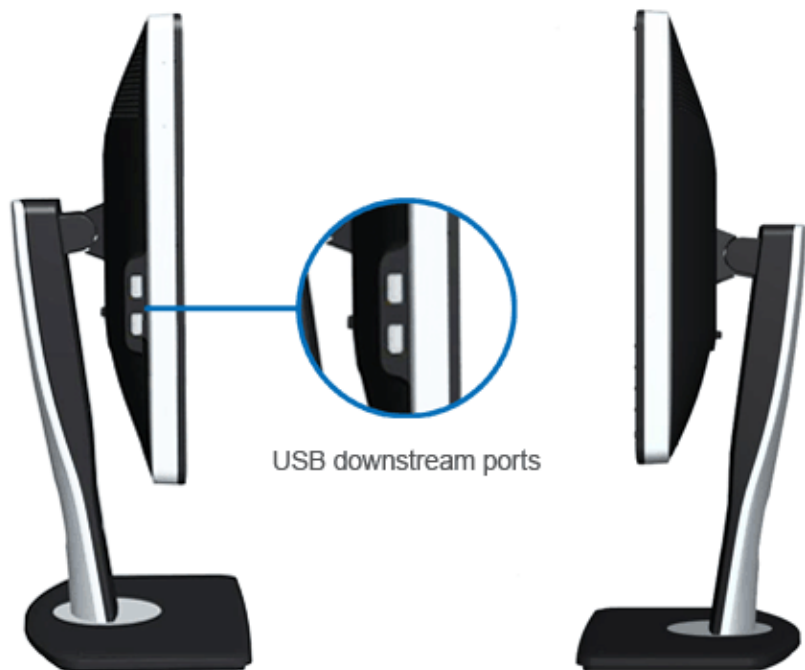

USB downstream ports

Pohľad zľava

Pohľad sprava

Pohľad zdola

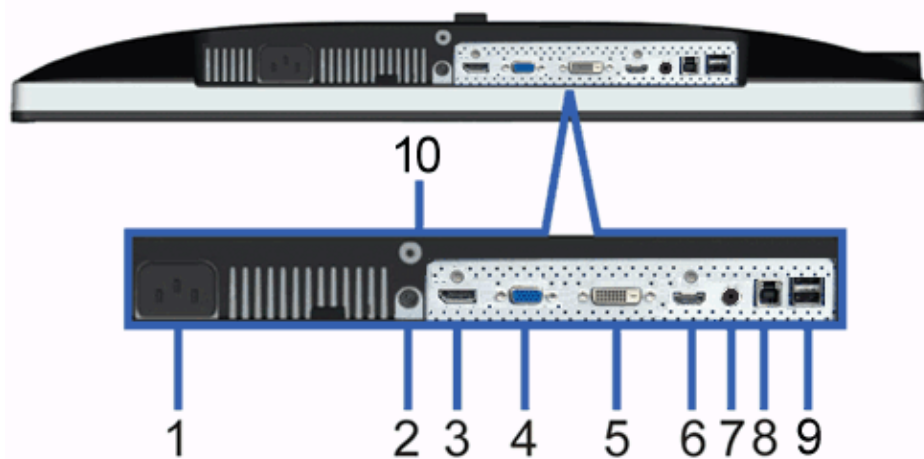

Pohľad zdola

Pohľad zdola na monitor so stojanom

Štítok	Popis	Použitie
1	Konektor na pripojenie napájacieho kábla	Slúži na zapojenie napájacieho kábla

2	Konektor na prívod jednosmerného prúdu do zariadenia Dell Soundbar	Slúži na zapojenie napájacieho kábla zariadenia Soundbar (voliteľné).
3	Konektor DisplayPort	Slúži na zapojenie kábla DVI z počítača.
4	Konektor VGA	Slúži na zapojenie kábla VGA z počítača.
5	Konektor DVI	Slúži na zapojenie kábla DVI (Dual link) z počítača. Musí sa používať kábel Dual Link DVI. Tento konektor je kompatibilný len s káblom Dual Link DVI (dodávajú sa spolu s monitorom).
6	Konektor HDMI	Slúži na pripojenie zariadení, ako DVD prehrávač alebo set-top box.
7	Zvukové konektory	Slúžia pripojenie výstupných zvukových zariadení s kanálom HDMI 1.4 alebo kanálom DisplayPort 1.2. Slúži na pripojenie výstupného zvukového kanála do čierneho konektora. Tento konektor používajte na pripojenie zvukového kanála 2.0. *
8	Výstupný port USB	Kábel USB, ktorý bol dodaný spolu s monitorom, zapojte do monitora a počítača. Po zapojení tohto kábla môžete do konektorov USB na boku a spodku monitora zapájať ďalšie káble.
9	Výstupné porty USB	Slúžia na pripojenie zariadení USB. Tento konektor môžete použiť po pripojení kábla USB do počítača a vstupného konektora USB v monitore.
10	Zámok stojana	Slúži na zaistenie stojana k monitoru pomocou skrutiek M3 x 12 mm (skrutky nie sú súčasťou dodávky).

* Používanie slúchadiel nie je podporované pre výstupný konektor.

Technické parametre monitora

Technické parametre plochého displeja

Typ obrazovky	Aktívna matrica - TFT LCD
Typ displeja	Technológia In-plane Switching
Rozmery obrazovky	27 palcov (27-palcová oblasť zobraziteľného obrazu)
Predvolená oblasť zobrazenia:	596,7(H) X 335,7(V) mm
Horizontálna	596,7 mm (23,49 palca)
Vertikálna	335,7 mm (13,22 palca)
Rozstup pixlov	0,23 mm
Uhol projekcie	Typicky 178° (vertikálne) Typicky 178° (horizontálne)
Výstupná svietivosť	350 cd/m ² (typická), 50 cd/m ² (minimálna)

Kontrastný pomer	1 000 až 1 (typicky), 2 000 000 : 1 (typicky zapnutý dynamický kontrast)
Povlak čelného panela	Antireflexná vrstva z tvrdého povlaku 3H
Podsvietenie	Systém osvetlenia hrán LED
Čas odozvy	8 ms od šedej k šedej (typická)
Farebná hĺbka	16,7 milióna farieb
Škála farieb	82%* (sRGB >99%)

* Škála farieb [U2713HM] (typická) podľa skúšobných noriem CIE1976 (82%) a CIE1931 (72%).

Technické parametre rozlíšenia

Rozsah horizontálneho snímania	30 kHz až 113 kHz (automatické)
Rozsah vertikálneho snímania	56 Hz až 86 Hz (automatické)
Maximálne predvolené rozlíšenie	2 560 x 1 440 pri 60 Hz

Režimy podporované s obrazom

Možnosti zobrazovacej jednotky	480 p, 576 p, 720 p, 1 080 p, 480 i, 576 i, 1 080 i
--------------------------------	---

Predvolené režimy zobrazenia

Režim zobrazenia	Horizontálna frekvencia (kHz)	Vertikálna frekvencia (Hz)	Pixelové hodiny (MHz)	Synchronizačná polarita (horizontálna/vertikálna)
VESA, 720 x 400	31.5	70.0	28.3	-/+
VESA, 640 x 480	31.5	60.0	25.2	-/-
VESA, 640 x 480	37.5	75.0	31.5	-/-
VESA, 800 x 600	37.9	60.0	40.0	+/+
VESA, 800 x 600	46.9	75.0	49.5	+/+
VESA, 1 024 x 768	48.4	60.0	65.0	-/-
VESA, 1 024 x 768	60.0	75.0	78.8	+/+
VESA, 1 152 x 864	67.5	75.0	108.0	+/+
VESA, 1280 x 800	49.7	59.8	83.5	+/+

VESA, 1 280 x 1 024	64.0	60.0	108.0	+ / +
VESA, 1 280 x 1 024	80.0	75.0	135.0	+ / +
VESA, 1600 x 1200	75.0	60.0	162.0	+ / +
VESA, 1680 x 1050	65.0	60.0	146.2	+ / +
VESA, 1 920 x 1 080	67.5	60.0	148.5	+ / +
VESA, 2 048 x 1 152	71.6	60.0	197.0	+ / +
VESA, 2 560 x 1 440	88.8	60.0	241.5	+ / +

Technické parametre elektrického zapojenia

Vstupné obrazové signály	Analógový RGB, 0,7 Voltov +/5%, kladná polarita pri vstupnej impedancii 75 Ohmov Digitálny DVI-D TMDS, 600mV pre každý diferenciálny riadok, kladná polarita pri vstupnej impedancii 50 Ohmov, podpora vstupného signálu DP1.2/HDMI1.4
Synchronizácia vstupných signálov	Požadované úrovne TTL a samostatná synchronizácia (vrátane bodov spúšťania), SOG (kompozitná synchronizácia na zelenej)
AC vstupné napätie/frekvencia/striedavý prúd	100 VAC až 240 VAC/50 Hz alebo 60 Hz \pm 3 Hz/1,5 A (typicky)
Nárazový prúd	120 V: 30 A (Max.) 240 V: 60 A (Max.)

Fyzikálne vlastnosti

Typ konektora	15-koľkový D-subminiaturný, modrý konektor; biely konektor DVI-D; čierny konektor HDMI/DisplayPort
Typ signálneho kábla	DVI: Odpojiteľný, DVI-D, pevné kolíky, dodáva sa odpojený od monitora Analógový: Odpojiteľný, D-Sub, 15 kolíkov, dodáva sa odpojený od monitora DisplayPort: Odpojiteľný, DisplayPort, pevné kolíky, dodáva sa odpojený od monitora Rozhranie HDMI (High Definition Multimedia Interface): Odpojiteľné, HDMI, 19 kolíkov
Rozmery (so stojanom)	
Výška (rozťahnutý)	538,9 mm (21,22 palca)
Výška (zložený)	424,3 mm (16,70 palca)

Šírka	639,3 mm(25,17 palca)
Hĺbka	200,3 mm(7,89 palca)
Rozmery (bez stojana)	
Výška	378,2 mm(14,89 palca)
Šírka	639,3 mm(25,17 palca)
Hĺbka	65,6 mm(2,58 palca)
Rozmery stojana	
Výška (rozťahnutý)	418,2 mm(16,46 palca)
Výška (zložený)	372,3 mm(14,66 palca)
Šírka	314,8 mm(12,39 palca)
Hĺbka	200,3 mm(7,89 palca)
Hmotnosť	
Hmotnosť s obalom	10,2kg (22,67 libry)
Hmotnosť so zostavou stojana a káblov	8,1 kg (18,00 libry)
Hmotnosť bez zostavy stojana (pre alternatívny s montážou na stenu alebo držiakom VESA - bez káblov)	5,6kg(12,44 libry)
Hmotnosť zostavy stojana	1,8 kg (4,00 libry)
Sklo na prednom ráme	Povlak skla 5,0 (max.) (čierny rám) Povlak skla 20,0 (max.) (strieborný rám)

Podmienky prostredia

Teplota	
Prevádzková	0 °C až 40 °C
Mimo prevádzky	Skladovanie: -20° C až 60° C (-4° F až 140° F)

	Preprava: -20° C až 60° C (-4° F až 140° F)
Vlhkosť	
Prevádzková	10% až 80% (nekondenzujúca)
Mimo prevádzky	Skladovanie: 5% až 90% (nekondenzujúca) Preprava: 5% až 90% (nekondenzujúca)
Nadmorská výška	
Prevádzková	Maximálne 3,048 m (10 000 stôp)
Mimo prevádzky	Max. 10 668 m (35 000 stôp)
Tepelná strata	342,21 BTU/hod. (maximálne) 143,31 BTU/hod. (typicky)

Režimy správy napájania

Ak máte grafickú kartu alebo v počítači nainštalovaný softvér, ktorý je kompatibilný s DPM™ od VESA, monitor automaticky zníži spotrebu energie, keď sa práve nepoužíva. Toto sa označuje ako *Úsporný režim**. Ak počítač zistí vstup z klávesnice, myši alebo iných vstupných zariadení, monitor automaticky obnoví prevádzku. V nasledujúcej tabuľke sa uvádza spotreba energie a signalizovanie tejto automatickej funkcie úspory energie:

Režim VESA	Horizontálna synchronizácia	Vertikálna synchronizácia	Video	Indikátor napájania	Spotreba energie
Normálna prevádzka	Aktívna	Aktívna	Aktívna	Biely	100 W (maximálne) ** 42 W (typicky)
Režim Vypnutá aktívna prevádzka	Neaktívna	Neaktívna	Stmavená	Biely (Bliká)	Menej ako 0,5 W
Vypnúť	-	-	-	Vypnuté	Menej ako 0,5 W

Prekrývajúci obraz na obrazovke (OSD) bude fungovať len v režime normálnej prevádzky. Pri stlačení ľubovoľného tlačidla v režime Vypnutá aktívna prevádzka sa zobrazí jedno z nasledovných hlásení:

Dell U2713HM

There is no signal coming from your computer. Press any key on the keyboard or move the mouse to wake it up. If there is no display, press the monitor button now to select the correct input source on the On-Screen-Display menu.



Zapnite počítač a monitor a získajte prístup k OSD.



POZNÁMKA: Tento monitor vyhovuje norme **ENERGY STAR®**.

* Nulovú spotrebu energie v režime VYPNUTÉ je možné dosiahnuť len tak, že sa od monitora odpojí hlavný kábel.

** Pri nastavenom maximálnom jase a kontraste je maximálna spotreba energie.

Priradenie kolíkov

Konektor VGA

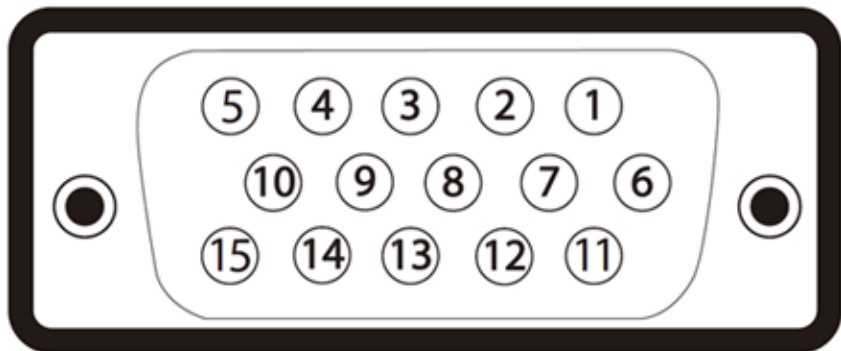

Číslo kolíka	15-pin Monitor tarafı konektör	Číslo kolíka	15-pin Monitor tarafı konektör
1	Video-Červený	9	Počítač 5 V/3,3 V
2	Video-Zelený	10	UZEM-synchr.
3	Video-Modrý	11	Uzemnenie
4	Uzemnenie	12	Údaje DDC
5	Samokontrola	13	H-synchr.
6	UZEM-Č	14	V-synchr.
7	UZEM-Z	15	Hodiny DDC
8	UZEM-M		

Konektor DVI

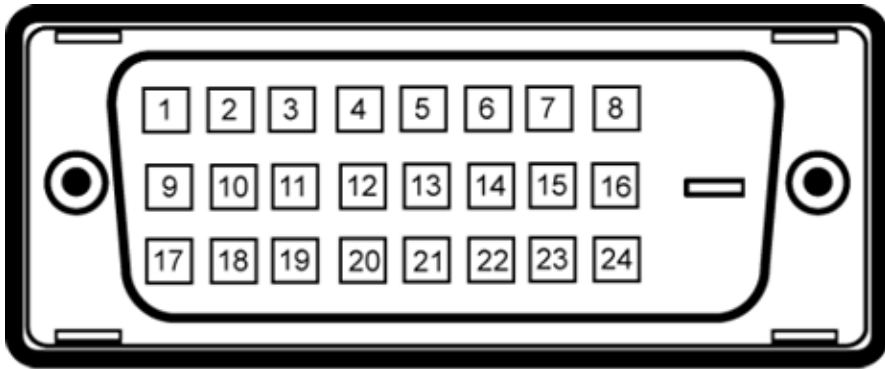

Číslo kolíka	24-pin Monitor tarafi konektör	Číslo kolíka	24-pin Monitor tarafi konektör
1	TMDS RX2-	13	Pohyblivý
2	TMDS RX2+	14	Napájanie +5 V/+3,3 V
3	TMDS Uzemnenie	15	Samokontrola
4	Pohyblivý	16	Zistená výmena za prevádzky
5	Pohyblivý	17	TMDS RX0-
6	DDC Hodiny	18	TMDS RX0+
7	DDC Parametre	19	TMDS Uzemnenie
8	Pohyblivý	20	Pohyblivý
9	TMDS RX1-	21	Pohyblivý
10	TMDS RX1+	22	TMDS Uzemnenie
11	TMDS Uzemnenie	23	TMDS Hodiny+
12	Pohyblivý	24	TMDS Hodiny-

Konektor DisplayPort

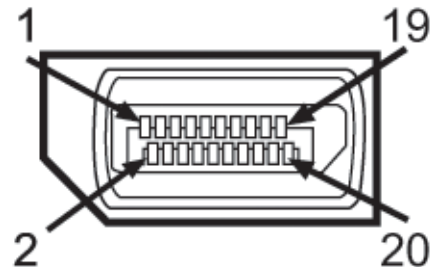

Číslo kolíka	20-pin Monitor tarafi	Číslo kolíka	20-pin Monitor tarafi
--------------	-----------------------	--------------	-----------------------

	konektör		konektör
1	ML0(p)	11	Uzemnenie
2	Uzemnenie	12	ML3(n)
3	ML0(n)	13	Uzemnenie
4	ML1(p)	14	Uzemnenie
5	Uzemnenie	15	AUX(p)
6	ML1(n)	16	Uzemnenie
7	ML2(p)	17	AUX(n)
8	Uzemnenie	18	HPD
9	ML2(n)	19	DP_PWR Späť
10	ML3(p)	20	+ 3.3 V DP_PWR

19-kolíkový konektor HDMI

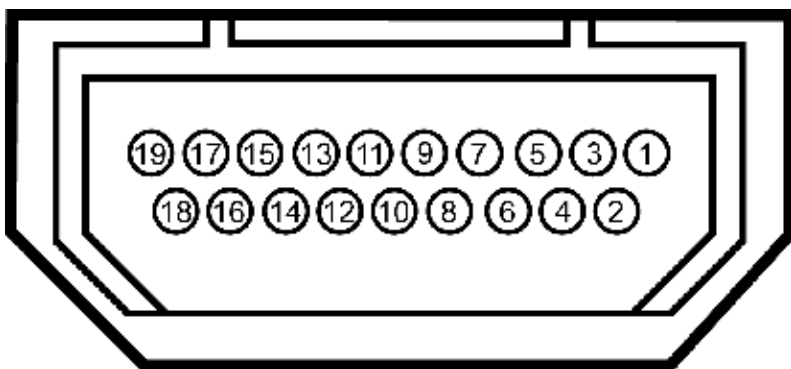

Číslo kolíka	19-pin Monitor tarafi konektör (kábel nie je zahrnutý)	Číslo kolíka	19-pin Monitor tarafi konektör (kábel nie je zahrnutý)
1	TMDS DATA 2+	11	TIENENIE TMDS CLOCK
2	TIENENIE TMDS DATA 2	12	TMDS CLOCK-
3	TIENENIE TMDS DATA 2-	13	Pohyblivý
4	TMDS DATA 1+	14	Pohyblivý
5	TIENENIE TMDS DATA 1	15	DDC CLOCK (SDA)
6	TIENENIE TMDS DATA 1-	16	DDC DATA (SDA)

7	TMDS DATA 0+	17	UZEMNENIE
8	TIENENIE TMDS DATA 0	18	NAPÁJANIE +5 V
9	TIENENIE TMDS DATA 0-	19	ZISTENIE VÝMENY ZA PREVÁDZKY
10	TMDS CLOCK		

Možnosť Zapoj a hraj

Monitor môžete nainštalovať v každom systéme, ktorý je kompatibilný s funkciou Zapoj a hraj. Monitor automaticky poskytuje pre počítačový systém funkciu Rozšírené zobrazenie identifikačných údajov (EDID) pomocou digitálnych komunikačných protokolov (DDC), takže systém môže sám nastaviť a optimalizovať nastavenia monitora. Väčšina monitorov je automatických; podľa potreby môžete zvoliť rôzne nastavenia. Viac informácií o zmene nastavení si pozrite v časti [Ovládanie monitora](#).

Rozhranie univerzálnej sériovej zbernice (USB)

V tejto časti sa uvádzajú informácie o portoch USB, ktoré sa nachádzajú na ľavej strane monitora.

 **POZNÁMKA:** Tento monitor je kompatibilný s USB 3.0.

Prenosová rýchlosť	Rýchlosť prenosu dát	Spotreba energie
Superrýchla	5 Gbps	4,5 W (max. pre každý port)
Vysoká rýchlosť	480 Mbps	2,5 W (max. pre každý port)
Plná rýchlosť	12 Mbps	2,5 W (max. pre každý port)
Nízka rýchlosť	1,5 Mbps	2,5 W (max. pre každý port)

Výstupný konektorUSB

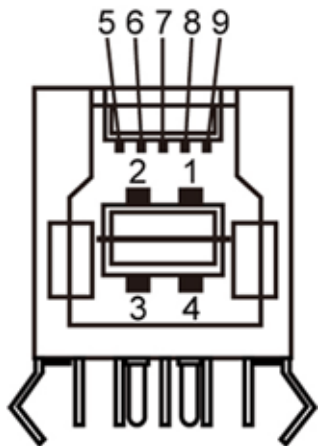

Číslo kolíka	Názov signálu
1	VBUS
2	D-
3	D+
4	Uzemnenie
5	StdB_SSTX-
6	StdB_SSTX+
7	GND_DRAIN
8	StdB_SSRX-
9	StdB_SSRX+
Kryt	Tienenie

Vstupný konektorUSB

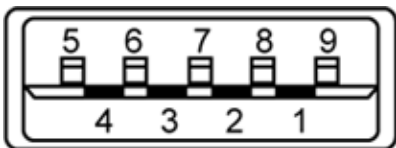



Číslo kolíka	Názov signálu
1	VBUS
2	D-
3	D+

4	Uzemnenie
5	StdA_SSRX-
6	StdA_SSRX+
7	GND_DRAIN
8	StdA_SSTX-
9	StdA_SSTX+
Kryt	Tienenie

Porty USB

- 1 výstupný - zadný
- 4 vstupné - 2 vzadu; 2 na ľavej strane

 **POZNÁKA:** Verzia USB 3,0 si vyžaduje počítač vyhovujúci verzii 3.0.

 **POZNÁKA:** Rozhranie USB v tomto monitore funguje len vtedy, keď je monitor zapnutý alebo je prepnutý do úsporného režimu. Ak vypnete monitor a potom ho znovu zapnete, obnovenie normálnej prevádzky pripojených periférnych zariadení môže trvať niekoľko sekúnd.

Politika kvality a pixelov LCD monitora

Počas výrobného procesu LCD monitora je neobvyklé, aby jeden alebo viac bodov bolo nehybných v nezmenenom stave, ktoré je ťažké vidieť, a nemá to vplyv na kvalitu zobrazenia alebo použiteľnosť. Viac informácií o politike kvality a pixelov spoločnosti Dell si pozrite na internetovej stránke technickej podpory Dell na lokalite: support.dell.com.

Pokyny pre údržbu

Čistenie monitora

 **VÝSTRAHA:** Pred čistením monitora si [prečítajte a dodržiavajte bezpečnostné pokyny](#).

 **VÝSTRAHA:** Napájací kábel monitora odpojte pred čistením od elektrickej zásuvky.

Osvedčené postupy podľa pokynov pri vybalovaní, čistení alebo manipulovaní s monitorom sú uvedené v zozname nižšie:

- Na čistenie antistatickej obrazovky používajte čistú, mäkkú handričku mierne navlhčenú vo vode. Ak je to možné, používajte špeciálnu tkaninu na čistenie obrazoviek, ktorá je vhodná na antistatický povlak. Nepoužívajte benzén, riedidlo, čpavok, abrazívne čistiadlá alebo stlačený vzduch.
- Na čistenie monitora používajte handričku mierne navlhčenú v teplej vode. Vyhnite sa používaniu akéhokoľvek čistiaceho prostriedku, pretože niektoré čistiace prostriedky zanechávajú na monitore mliečny povlak.
- Ak si pri vybalovaní monitora všimnete biely prášok, utrite ho handričkou.
- S monitorom zaobchádzajte opatrne, aby sa nepoškriabal, pretože stopy po odreninách sú na monitoroch v tmavšej farbe viac viditeľné, ako na monitoroch s bledšou farbou.
- Ak chcete na vašom monitore udržať najlepšiu kvalitu obrazu, používajte dynamicky sa meniaci šetrič obrazovky a monitor vypnite, keď sa práve nepoužíva.

Zostavenie monitora

Príručka pre používateľa plochého monitora Dell™ U2713HM

- [Upevnenie stojana](#)
- [Zapojenie monitora](#)
- [Usporiadanie káblov](#)
- [Pripojenie zariadenia Dell Soundbar AX510/AX510PA \(voliteľné\)](#)
- [Odmontovanie stojana](#)
- [Montáž na stenu \(voliteľná\)](#)

Upevnenie stojana

- ✎ **POZNÁKA:** Stojan je pri expedovaní z výrobného závodu odpojený od monitora.
- ✎ **POZNÁKA:** Toto platí pre monitor so stojanom. Keď ste si zakúpili iný stojan, návod na montáž si pozrite v príslušnej príručke na namontovanie stojana.



Upevnenie stojana na monitor:

1. Odstráňte kryt a položte naň monitor.
2. Dva výstupky v hornej časti stojana zasunú do drážky na zadnej strane monitora.
3. Stojan zatlačte, aby zaklapol na svoje miesto.

Pripojenie monitora

⚠ VÝSTRAHA: Skôr, než začnete vykonávať akékoľvek činnosti podľa tohto odseku, prečítajte si [bezpečnostné pokyny](#).

Pripojenie monitora k počítaču:

1. Počítač vypnite a odpojte napájací kábel.

Modrý kábel (VGA) zapojte do monitora a počítača.

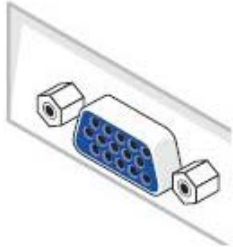

✍ POZNÁMKA: Ak váš počítač podporuje biely konektor DVI, odskrutkujte a od monitora odpojte modrý kábel (VGA) a potom do monitora zapojte biely kábel DVI a do bieleho konektora DVI v počítači.

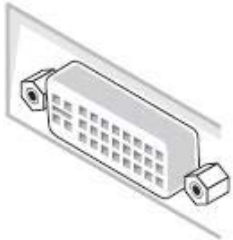

✍ POZNÁMKA: Do počítača nezapájajte súčasne modrý kábel VGA, biely kábel DVI alebo čierne káble *DisplayPort*.

2. Konektor bieleho kábla (digitálny DVI-D), konektor modrého kábla (analogový VGA) alebo konektor čierneho kábla (DisplayPort) zapojte do konektora v displeji a do príslušného konektora pre vstupný obrazový signál na zadnej strane počítača. Tieto tri káble NEZAPÁJAJTE do toho istého počítača. Všetky káble používajte len vtedy, keď sú pripojené do troch rôznych počítačov s príslušnými obrazovými systémami.

✍ POZNÁMKA: Ak je pripojený tablet alebo prehrávač DVD/Blu-Ray, maximálne výstupné rozlíšenie môže byť obmedzená na **1 920 x 1 080**. V tomto prípade je nutné prepnúť nastavenie obrazu monitora OSD na 1:1, ak je požadované pôvodné rozlíšenie tabletu (v tomto prípade sa môžu na bokoch obrazovky objaviť čierne pásy).

Pripojenie bieleného kábla DVI

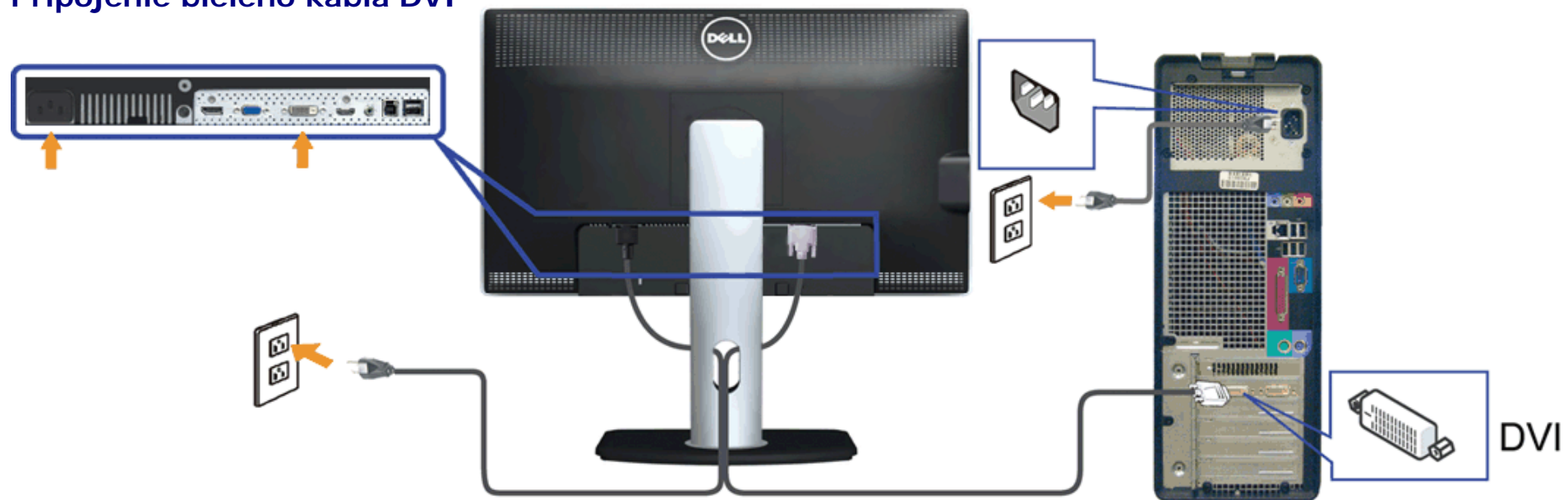

Pripojenie modrého kábla VGA

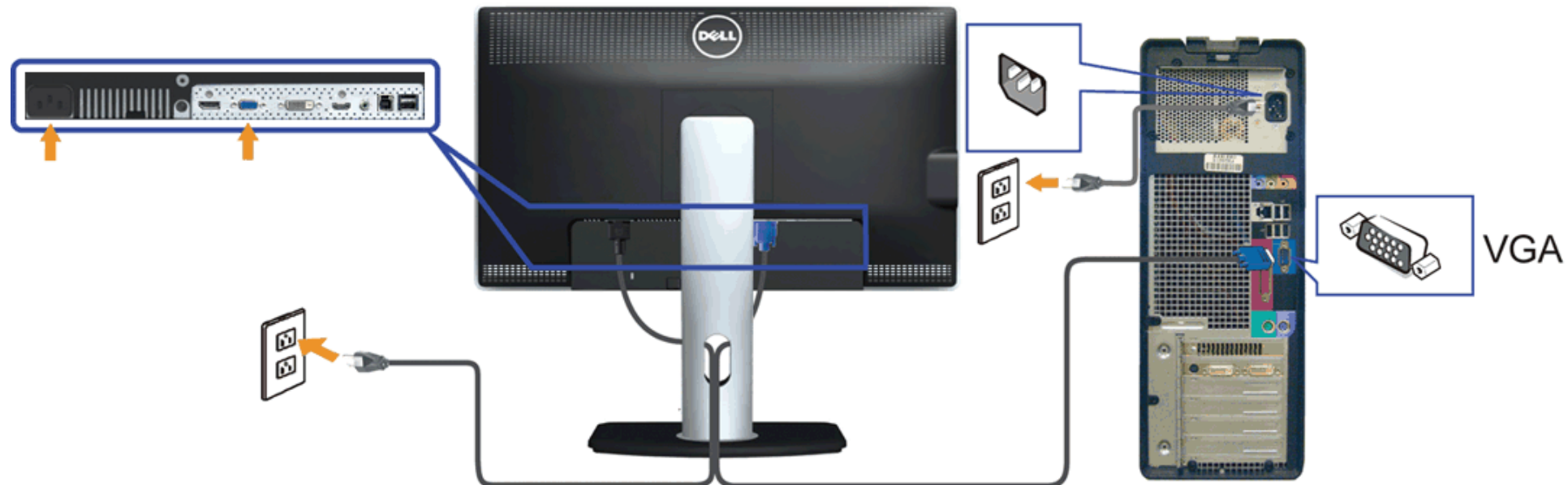

Pripojenie čierneho kábla DisplayPort (voliteľný)

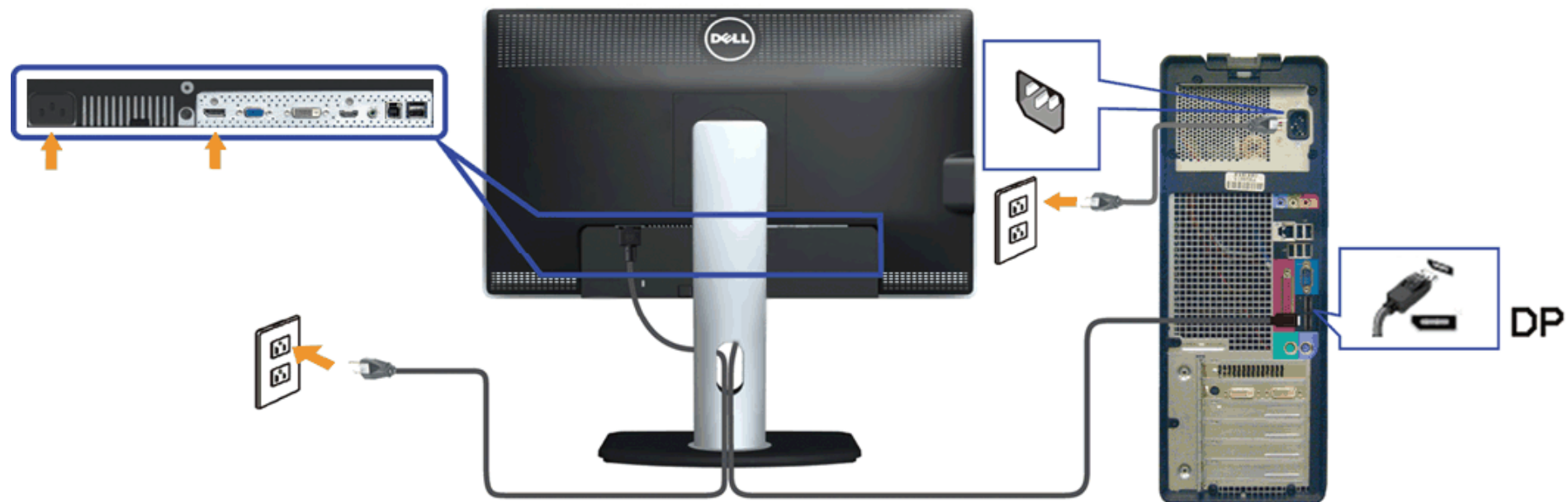

△ **UPOZORNENIE:** Obrázky v tomto dokumente slúžia len na ukážku. Vzhľad počítača sa môže líšiť.

Pripojenie kábla USB

Keď je kábel DVI/VGA/DP zapojený, kábel USB zapojte do počítača a monitor nastavte podľa nižšie uvedeného postupu:

1. Kábel zapojte do výstupného portu USB (dodaný kábel) a do príslušného portu USB v počítači. (Podrobnosti si pozrite na [pohľade zdola](#).)
2. Periférne zariadenia USB zapojte do vstupných portov USB (bočná alebo dolná strana) v monitore. (Podrobnosti si pozrite na [zboku](#) alebo [zdola](#).)
3. Napájací kábel počítača a monitora zapojte do najbližšej elektrickej zásuvky.
4. Zapnite monitor aj počítač.
Keď sa na monitore zobrazí obraz, inštalácia je dokončená. Ak sa obraz nezobrazí, pozrite si časť [Odstraňovanie problémov](#).
5. Káble usporiadajte tak, že ich prevlečiete cez otvor v stojane monitora.

Usporiadanie káblov



Keď sú k monitoru a počítaču pripojené všetky potrebné káble, (pripojenie kábla si pozrite v časti [Pripojenie monitora](#)), všetky káble usporiadajte ich prevlečením cez otvor tak, ako je to uvedené vyššie.

Pripojenie zariadenia Dell Soundbar AX510/AX510PA (voliteľné)



UPOZORNENIE: Nepoužívajte žiadne iné zariadenie okrem zariadenia Soundbar značky Dell.

POZNÁKA: Napájací kábel zariadenia Soundbar (výstup +12 V jednosmerného prúdu) je pre zariadenie Dell Soundbar AX510/AX510PA len voliteľný.

Pripojenie zariadenia Soundbar:

1. Zariadenie Soundbar pripojte zo zadnej strany monitora tak, že dva otvory vyrovnáte s dvoma výstupkami v spodnej časti monitora.
 2. Zariadenie Soundbar posuňte doľava, kým nezacvakne v mieste.
 3. Zariadenie Soundbar zapojte do konektora na napájanie jednosmerným prúdom.
 4. Do konektora pre výstup zvuku v počítači zapojte mini stereo konektor kábla vedúceho zo zadnej strany zariadenia Soundbar. V prípade HDMI/DP môžete tento stereo minikonektor zapojiť do konektora na výstup zvuku v monitore. Ak nie je počuť žiadny zvuk, skontrolujte, či je výstup zvuku z vášho počítača nastavený na výstup HDMI/DP.
-

Odmontovanie stojana

 **POZNÁKA:** Aby sa pri odstraňovaní stojana zabránilo poškriabaniu LCD obrazovky, monitor musí byť umiestnený na mäkkej a čistej ploche.

 **POZNÁKA:** Toto platí pre monitor so stojanom. Keď ste si zakúpili iný stojan, návod na montáž si pozrite v príslušnej príručke na namontovanie stojana.



Odmontovanie stojana:

1. Monitor položte na rovnú plochu.
 2. Stlačte a podržte uvoľňovacie tlačidlo stojana.
 3. Stojan nadvihnite a odťahnite od monitora.
-

Montáž na stenu (voliteľná)

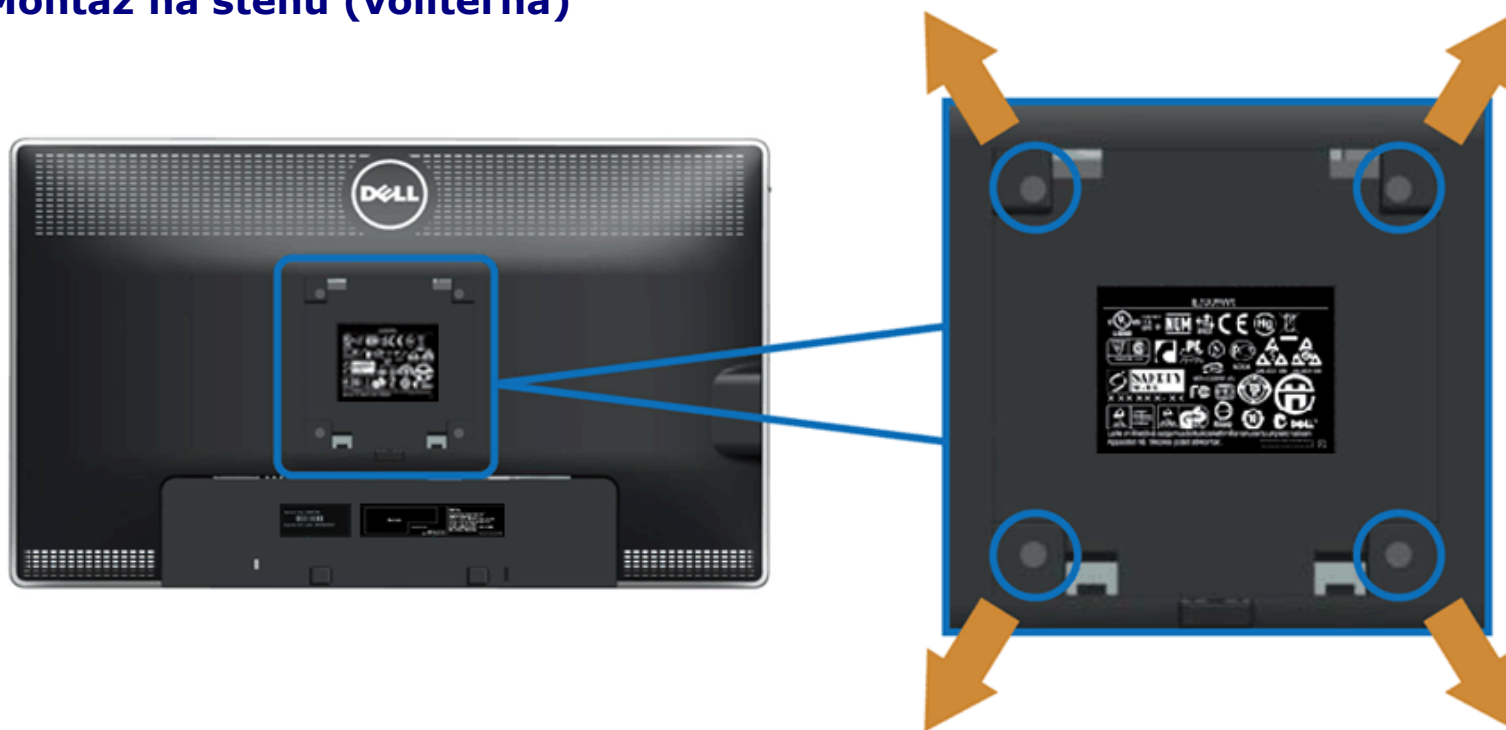

(Rozmery skrutky: M4 x 10 mm).

Pozrite si návod dodaný k montážnej súprave podstavca, ktorá je kompatibilná s VESA.

1. Monitor položte na mäkkú tkaninu (prikryvka) alebo podložku na stabilný stôl.
2. Odmontujte stojan.
3. Skrutkovačom odskrutkujte štyri skrutky, ktoré upevňujú plastový kryt.
4. Nosný držiak zo súpravy pre montáž na stenu pripojte k LCD monitoru.
5. LCD monitor upevnite na stenu podľa návodu, ktorý je dodaný k montážnej súprave podstavca.

 **POZNÁKA:** Používa sa len pre nosný držiak na stenu s označením UL s minimálnou hmotnosťou/nosnosťou 5,6 kg.

[Späť na stránku s obsahom](#)

Obsluha monitora

Príručka pre používateľa plochého monitora Dell™ U2713HM





- [Používanie ovládacích prvkov na prednom paneli](#)
 - [Používanie ponuky zobrazenej na obrazovke \(OSD\)](#)
 - [Nastavenie maximálneho rozlíšenia](#)
 - [Používanie len zariadenia Dell Soundbar AX510/AX510PA \(voliteľné\)](#)
 - [Použitie naklonenia, otočenia a vertikálneho vysunutia](#)
 - [Otáčanie monitora](#)
 - [Úprava nastavení otáčania displeja vo vašom systéme](#)
-

Používanie ovládacích prvkov na prednom paneli

Pomocou ovládacích tlačidiel na prednom paneli monitora môžete upraviť vlastnosti zobrazeného obrazu. Keď stláčaním týchto tlačidiel nastavujete ovládacie prvky, ponuka OSD zobrazuje číselné hodnoty meniacich sa parametrov.





V nasledovnej tabuľke sa uvádzajú názvy tlačidiel na prednom paneli:

Tlačidlá na prednom paneli		Popis
1	 Klávesová skratka/Predvolené režimy	Stlačením tohto tlačidla môžete zo zoznamu vybrať predvolené režimy farieb.
2	 Klávesová skratka/Predvolené režimy	Pomocou tohto tlačidla spustíte ponuku „Jas/Kontrast“.
3	 Ponuka	Stlačením tlačidla PONUKA môžete spustiť zobrazovanie na obrazovke (OSD) a vybrať ponuku OSD. Pozrite si časť Vstup do sústavy ponuky .
4	 Ukončiť	Stlačením tohto tlačidla sa môžete vrátiť do hlavnej ponuky alebo ukončiť hlavnú ponuku OSD.
5	 Napájanie (so svetelným indikátorom napájania)	Stlačením tlačidla napájania môžete monitor zapnúť a vypnúť. Keď je monitor zapnutý a plne funkčný, svieti biely indikátor LED. Blikajúci biely indikátor LED znamená aktivovaný režim úspory energie DPMS.







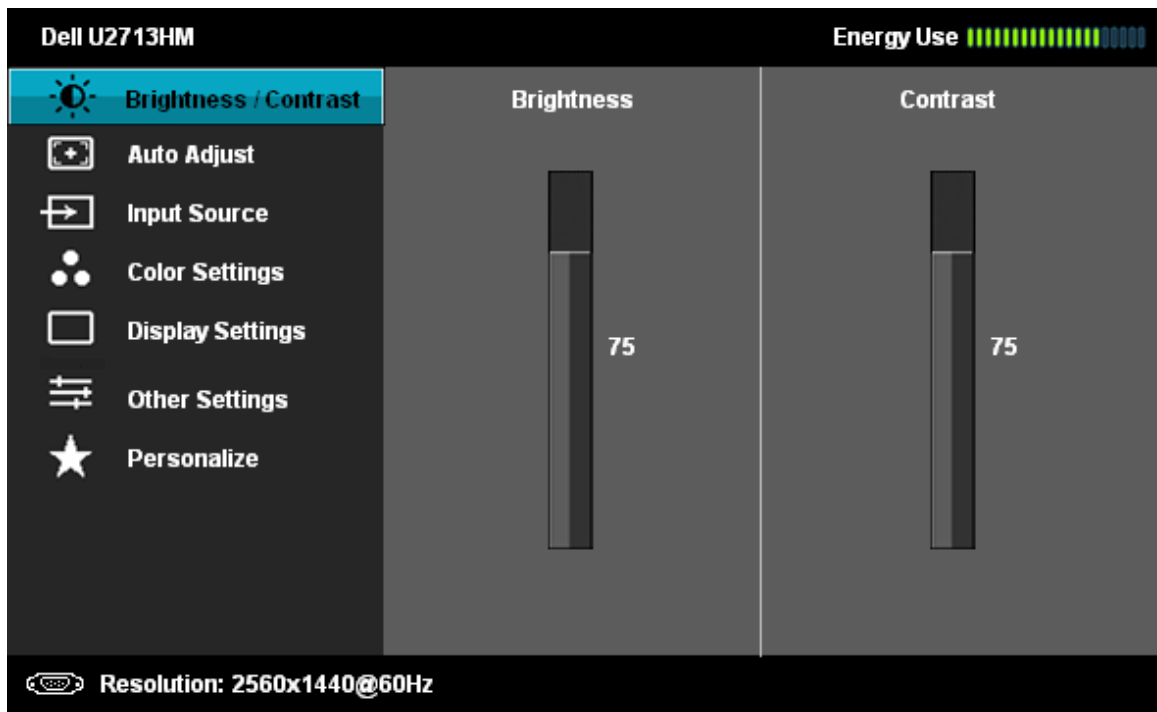

Používanie ponuky zobrazenej na obrazovke (OSD)

Vstup do sústavy ponuky

 **POZNÁKA:** Ak zmeníte nastavenie a potom prejdete do inej ponuky alebo ukončíte ponuku OSD, monitor automaticky uloží tieto zmeny. Zmeny sa tiež uložia, ak zmeníte nastavenia a potom počkáte, kým ponuka OSD zmizne.

1.  Ak chcete otvoriť ponuku OSD a zobraziť hlavnú ponuku, stlačte tlačidlo.



2. Ak chcete vybrať z jednotlivých možností nastavenia, stlačte tlačidlo  a . Pri presúvaní z jednej ikony na druhú sa zvýrazní názov danej voľby. Úplný zoznam všetkých dostupných možností pre daný monitor si pozrite v dolnej tabuľke.
3. Ak chcete aktivovať zvýraznenú možnosť, stlačte tlačidlo .
4. Ak chcete vybrať požadovaný parameter, stlačte tlačidlo  a .
5. Ak chcete vstúpiť do posuvného ovládača, stlačte tlačidlo  a  a  a potom vykonajte zmeny podľa indikátorov v ponuke.
6. Ak sa chcete vrátiť do hlavnej ponuky, vyberte tlačidlo .

Ikona	Ponuka a doplnkové ponuky	Popis
-------	---------------------------	-------



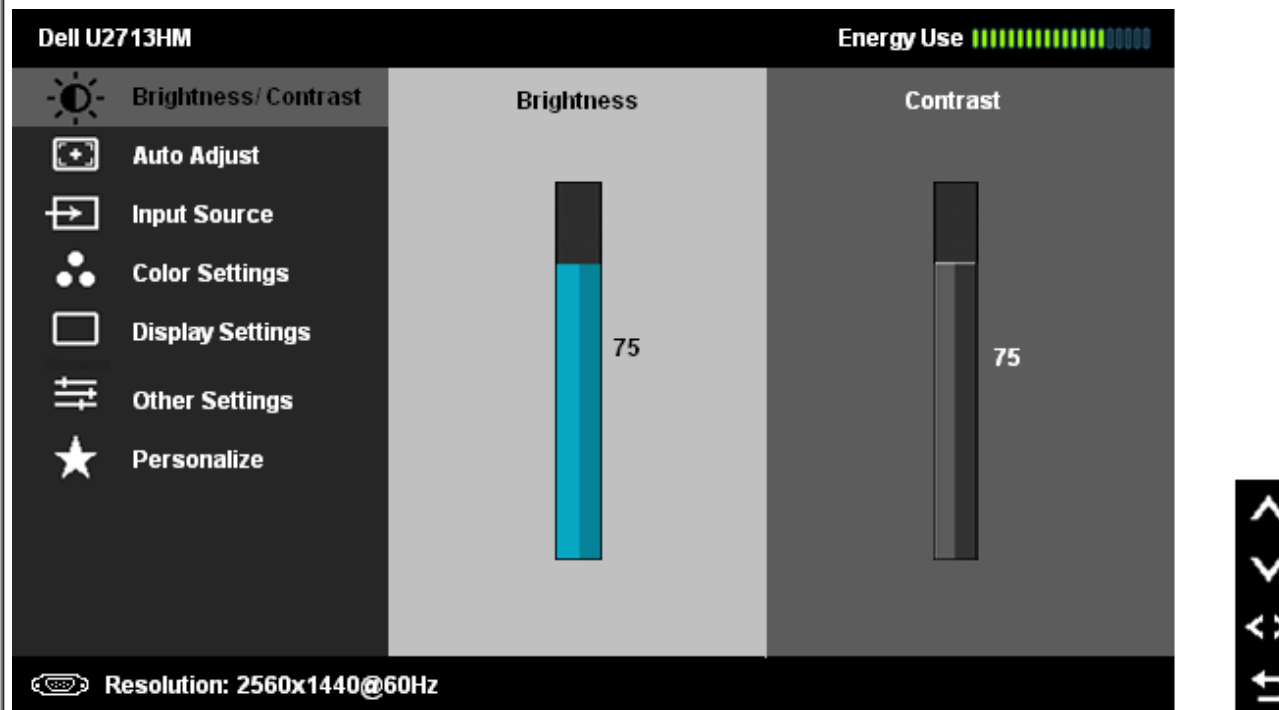

Jas/Kontrast

Pomocou tejto ponuky môžete aktivovať nastavenie jas a kontrastu.





Jas

Jas upravuje svietivosť podsvietenia.

Ak chcete zvýšiť jas, stlačte tlačidlo , a ak chcete znížiť jas (min. hodnota 0 ~ max. hodnota 100), stlačte tlačidlo .

Kontrast

Najskôr upravte jas a kontrast nastavte až potom, keď je potrebná ďalšia úprava.

Ak chcete zvýšiť jas, stlačte tlačidlo , a ak chcete znížiť jas (min. hodnota 0 ~ max. hodnota 100), stlačte tlačidlo . Funkcia Kontrast umožňuje nastaviť stupeň rozdielu medzi tmavou a jasnou obrazovkou monitora.



Automatické nastavenie

Hoci počítač rozpozná spustenie monitora, funkcia **Automatické nastavenie** umožňuje optimalizovať nastavenia pre vašu konkrétnu inštaláciu.

Možnosť Automatické nastavenie umožňuje, aby sa monitor automaticky nastavil na prichádzajúci obrazový signál. Po vykonaní automatického nastavenia môžete v možnosti Nastavenia obrazu doladiť monitor pomocou ovládacích prvkov Pixelové hodiny (hrubé) a Fáza (jemné).

Auto Adjustment in Progress...

POZNÁMKA: Automatické nastavenie vytvára vo väčšine prípadov najlepší obraz pre vašu konfiguráciu.

POZNÁMKA: Možnosť **Automatické nastavenie** je dostupná len vtedy, keď používate analógový konektor (VGA).



Vstupný zdroj

Ponuku **Vstupný zdroj** používajte na vyberanie rôznych obrazových signálov, ktoré sa môžu pripojiť do monitora.

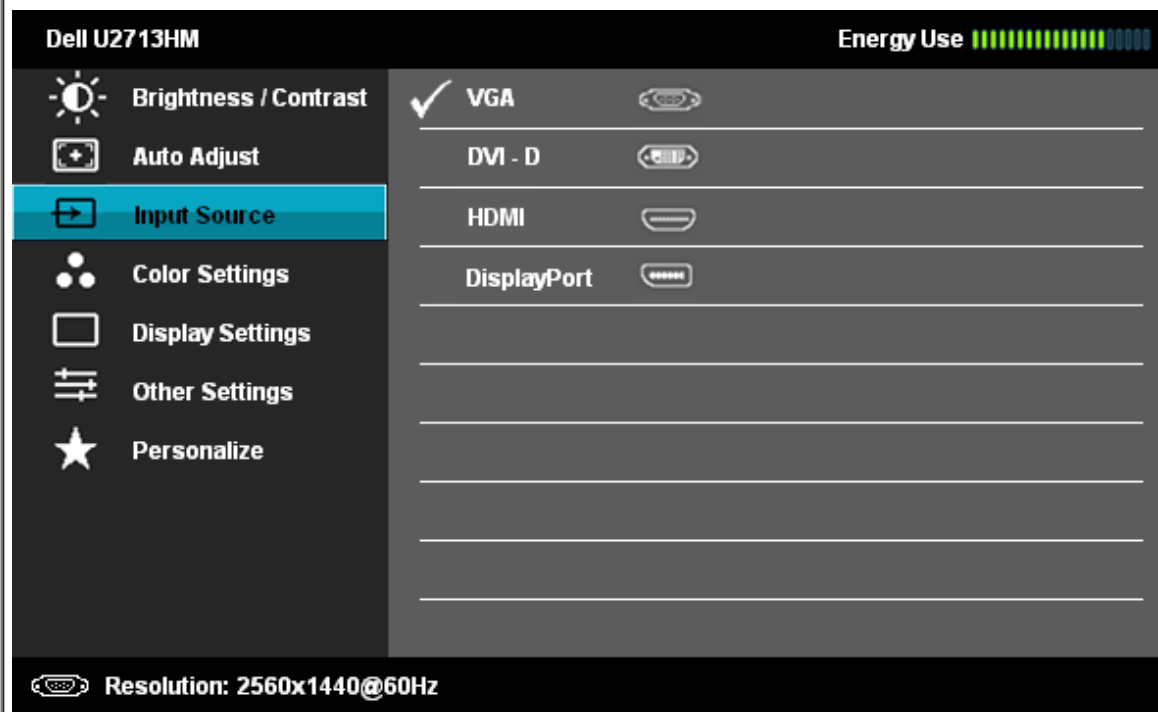

VGA

Vstup **VGA** vyberte vtedy, keď používate analógový konektor (VGA). Ak chcete vybrať vstupný zdroj VGA, stlačte tlačidlo .



DVI -D

Keď používate digitálny konektor (DVI), vyberte vstup **DVI -D**. Ak chcete vybrať vstupný zdroj VGA, stlačte tlačidlo .

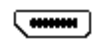

DisplayPort

Vstup **DisplayPort** vyberte vtedy, keď používate konektor DisplayPort (DP). Ak chcete vybrať vstupný zdroj DisplayPort, stlačte tlačidlo .

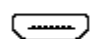

HDMI

Keď používate konektor HDMI, vyberte vstup **HDMI**. Ak chcete vybrať vstupný zdroj HDMI, stlačte tlačidlo .



Nastavenia farieb s

Pomocou funkcie **Nastavenia farieb** môžete upraviť režim nastavenia farieb a teplotu farieb.

Pre VGA/DVI-D/DisplayPort/HDMI vstup sú k dispozícii rôzne doplnkové ponuky na nastavenie farieb.

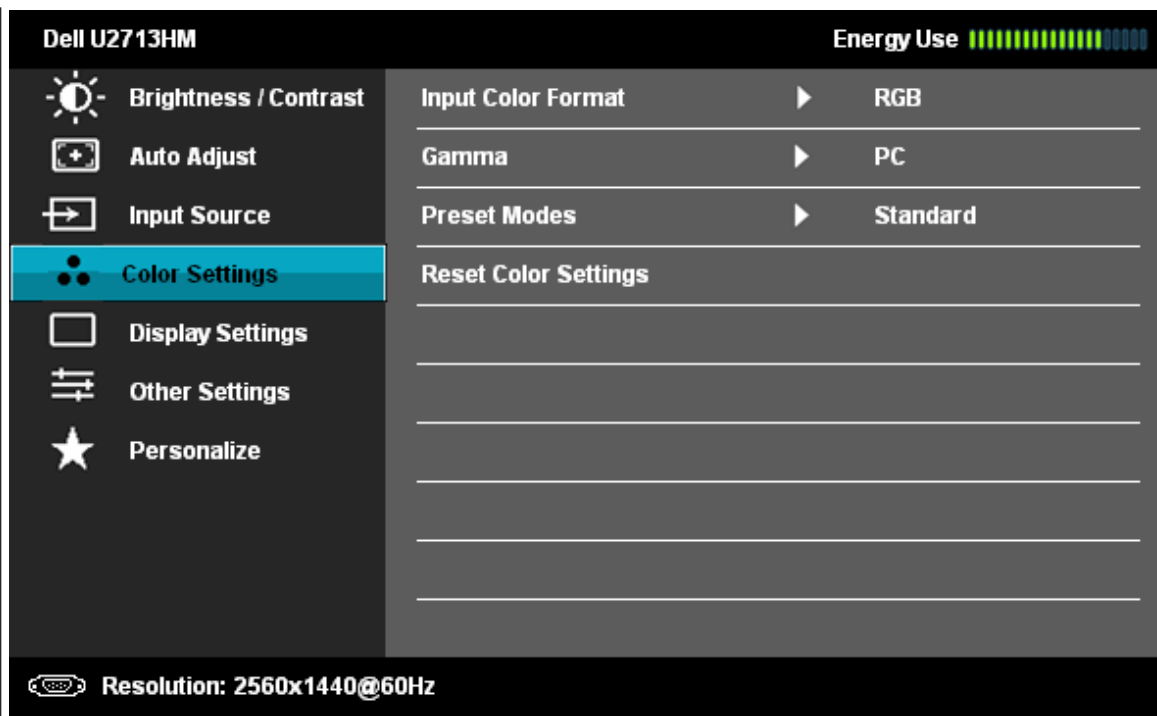

Vstupný formát farieb

Keď je monitor pripojený do počítača alebo DVD pomocou kábla VGA alebo DVI, vyberte možnosť RGB. Keď je monitor pripojený do DVD pomocou kábla YPbPr alebo VGA alebo ak nastavenie farebného výstupu DVD nie je RGB, vyberte možnosť YPbPr.

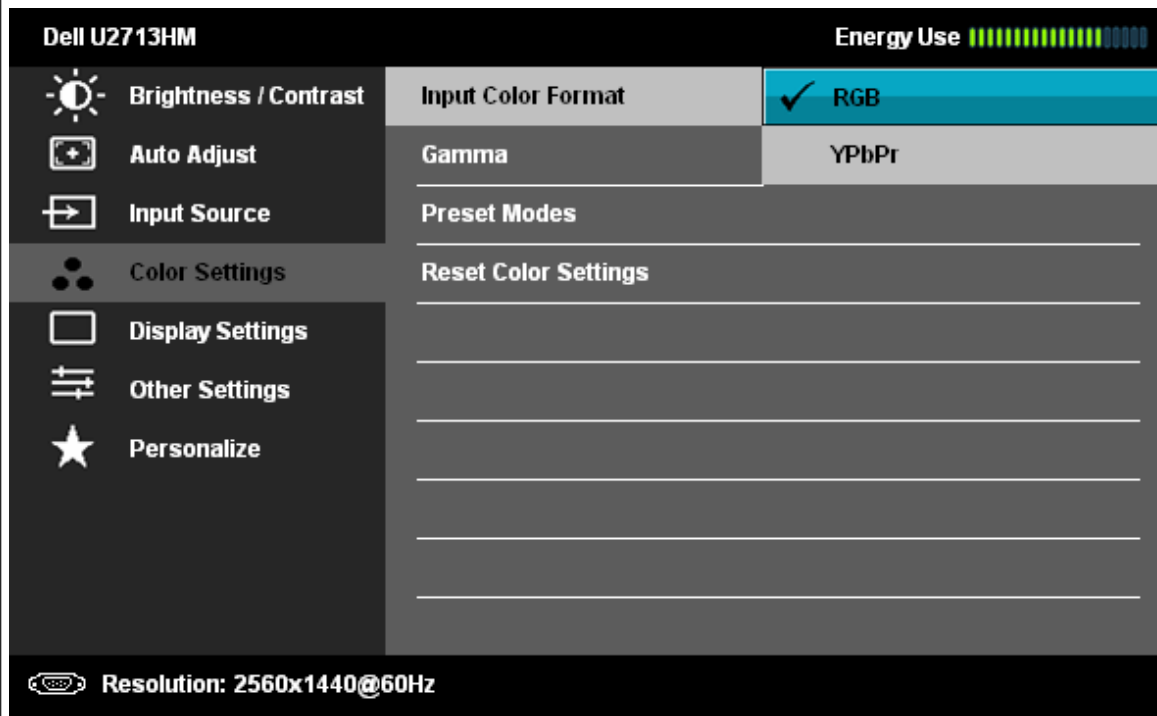

Gama



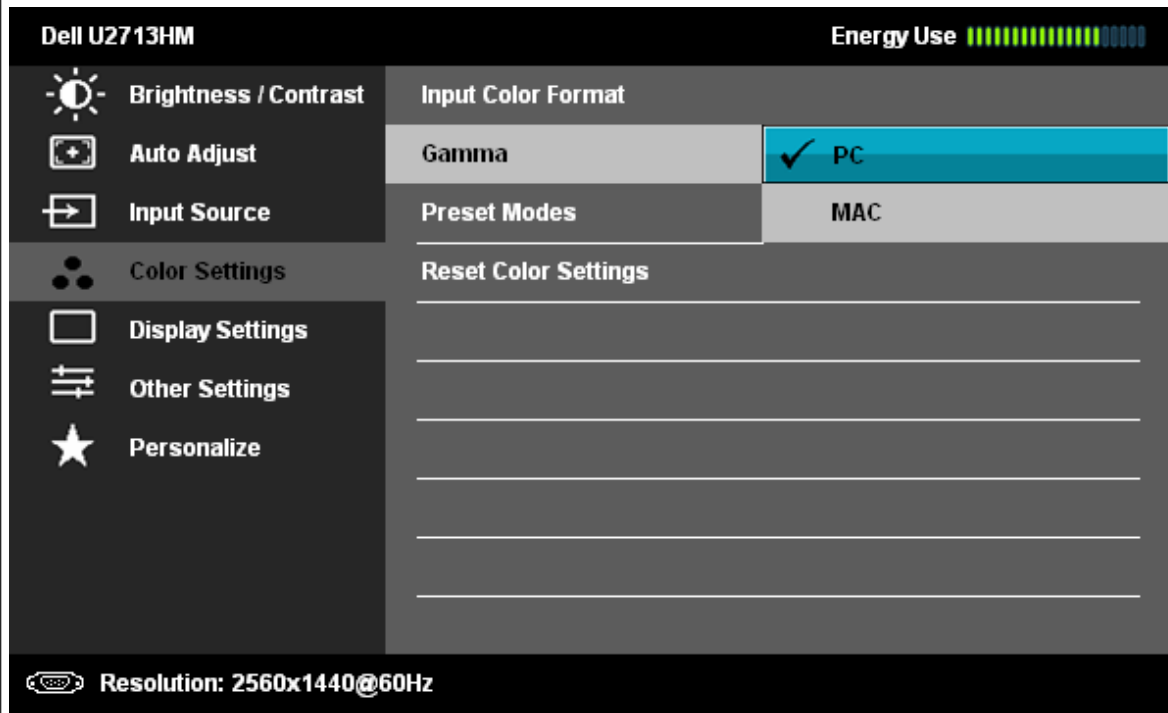



Do počítača alebo MAC umožňuje nastaviť farebný režim.



Predvolené režimy

Môžete vyberať nasledovné režimy: **Štandardný**, **Multimédiá**, **Film**, **Hra**, **Text**, **Teplota farieb**, **sRGB** alebo **Vlastné farby**;





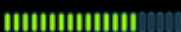

Dell U2713HM Energy Use 

 Brightness / Contrast  Auto Adjust  Input Source	Input Color Format
	Gamma
 Color Settings  Display Settings  Other Settings  Personalize	Preset Modes
	✓ Standard
	Reset Color Settings
	Multimedia
	Movie
	Game
	Text
	Color Temp.
sRGB	
Custom Color	

 Resolution: 2560x1440@60Hz



Dell U2713HM Energy Use 

 Brightness / Contrast  Auto Adjust  Input Source	Input Color Format
	Gamma
 Color Settings  Display Settings  Other Settings  Personalize	Preset Modes
	Standard
	Hue
	Multimedia
	✓ Movie
	Reset Color Settings
	Game
	Text
Color Temp.	
sRGB	
Custom Color	







 Resolution: 2560x1440@60Hz



- **Štandardný:** Zavádza štandardné nastavenia farieb monitora. Toto je štandardný predvolený režim.
- **Multimédiá:** Zavádza nastavenia farieb, ktoré sú ideálne pre multimediálne aplikácie.

- **Film:** Zavádza nastavenia farieb, ktoré sú ideálne pre väčšinu filmových aplikácií.
- **Hra:** Zavádza nastavenia farieb, ktoré sú ideálne pre väčšinu hracích aplikácií.
- **Text:** Zavádza nastavenia farieb, ktoré sú ideálne pre text.
- **Teplota farieb** Keď je posuvný ovládač nastavený na 5 000 K, obrazovka sa javí s červeným alebo žltým odtieňom teplejšia, alebo keď je posuvný ovládač nastavený na 10 000 K, obrazovka sa javí s modrým odtieňom chladnejšia.



Dell U2713HM Energy Use 

 Brightness / Contrast  Auto Adjust  Input Source	Input Color Format	
	Gamma	
 Color Settings  Display Settings  Other Settings  Personalize	Preset Modes	Standard
	Reset Color Settings	Multimedia
		Movie
		Game
		Text
		✓ Color Temp.
		sRGB
		Custom Color

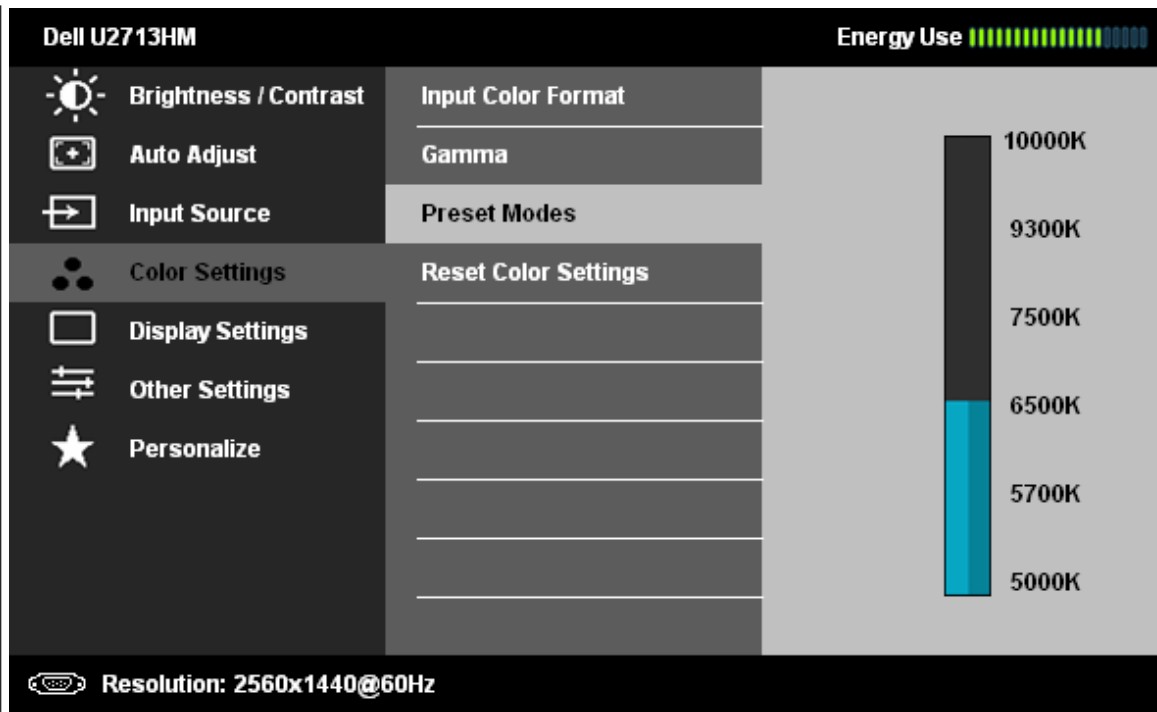

 Resolution: 2560x1440@60Hz





- **sRGB**: Režim na imitovanie 72% farieb NTSC.
- **Vlastné farby**: Umožňuje ručne upraviť nastavenia farieb. Ak chcete upraviť hodnoty červenej, zelenej a modrej farby (Č, Z, M) a vytvoriť vlastný predvolený režim farieb, stlačte tlačidlo  a tlačidlo .

Odtieň

Touto funkciou sa môže posúvať farba alebo obraz do zeleného alebo fialového odtieňa. Toto sa používa na úpravu požadovaného odtieňa telovej farby. Ak chcete nastaviť odtieň od „0“ do „100“, stlačte tlačidlo  alebo .

Stlačením tlačidla  zvýšte zelený odtieň obrazu.

Stlačením tlačidla  znížte zelený odtieň obrazu.

POZNÁKA: Nastavenie odtieňa je dostupné len pre režimy **Filma** a **Hra**.









Sýtosť farieb

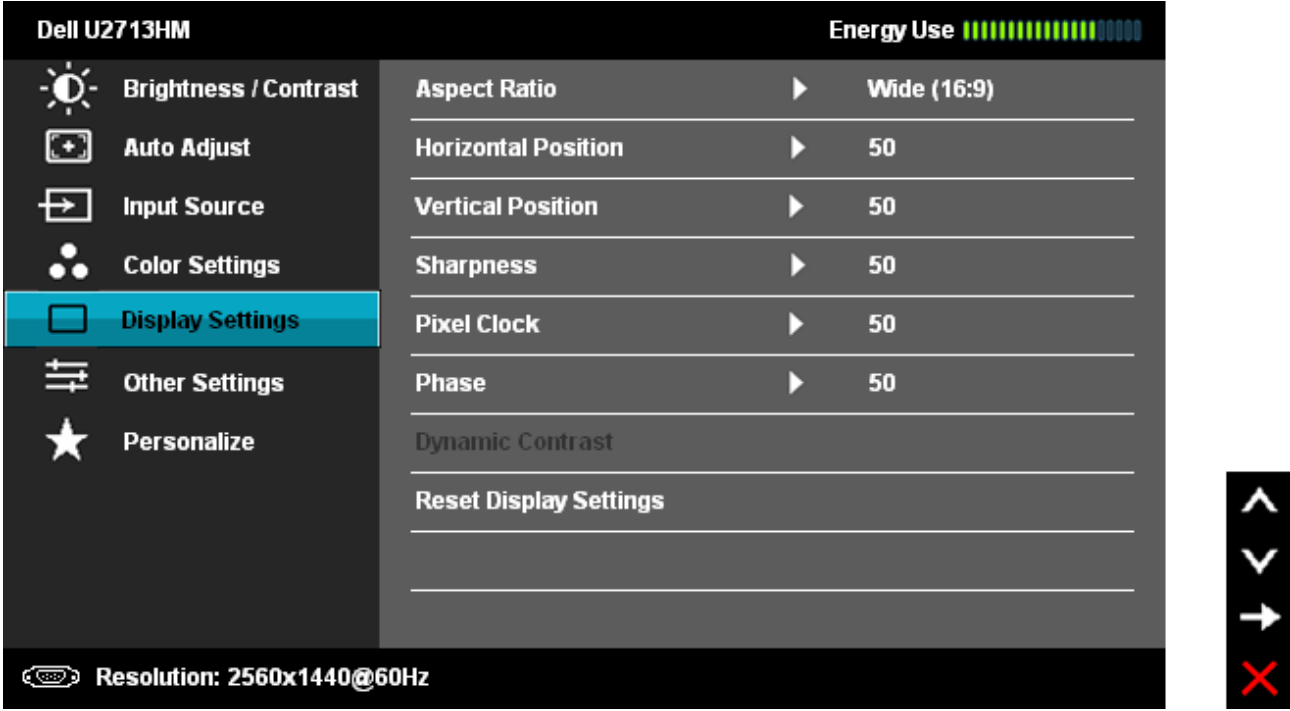











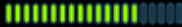



















Pomocou tejto funkcie je možné nastaviť sýtosť farieb obrazu. Ak chcete nastaviť sýtosť od „0“ do „100“, stlačte tlačidlo  alebo .

Stlačením tlačidla  zvýraznite čiernobiely vzhľad obrazu.

Stlačením tlačidla  zvýraznite farebný vzhľad obrazu.

POZNÁKA: Nastavenie sýtosti farieb je dostupné len pre režimy **Film** a **Hra**.

Resetovanie nastavení farieb	Rastavenia farieb monitora resetujte na nastavenia z výroby.
 Nastavenia obrazu	<p>Ak chcete upraviť obraz, zvolte možnosť Nastavenia obrazu.</p> 
Pomer šírky k výške obrazu	Pomer šírky k výške obrazu nastavte na pomer šírky k výške 16:9, 4:3 alebo 5:4.
Horizontálna poloha	Akchcete upraviť ľavú a pravú časť obrazu, stlačte tlačidlo  alebo  . Minimálna hodnota je „0“ (-). Maximálna hodnota je „100“ (+).
Vertikálna poloha	Akchcete upraviť ľavú a pravú časť obrazu, stlačte tlačidlo  alebo  . Minimálna hodnota je „0“ (-). Maximálna hodnota je „100“ (+). POZNÁKA: Nastavenia horizontálnej a zvislej polohy sú dostupné iba pre vstup „VGA“.
Ostrosť	Touto funkciou je možné vytvoriť ostrejši alebo menej kontrastný obraz. Použitie Ak chcete nastaviť ostrosť od „0“ do „100“, stlačte tlačidlo  or  .
Pixelové hodiny	Pomocou nastavení fázy a pixelových hodín môžete lepšie nastaviť monitor podľa vášho výberu. Ak chcete obraz upraviť na najvyššiu kvalitu, stlačte tlačidlo  alebo  .
Fáza	Ak sa nastavením možnosti Fáza nedosiahnu vyhovujúce výsledky, použite nastavenie možnosti Pixelové hodiny (obyčajné) a potom znovu použite možnosť Fáza (jemné). POZNÁKA: Nastavenia pixelových hodín a fázy sú dostupné iba pre vstup „VGA“.

Dynamický kontrast	<p>Funkcia Dynamický kontrast umožňuje nastaviť pomer kontrastu na 2 000 000: 1. Ak chcete funkciu Dynamický kontrast zapnúť alebo vypnúť, stlačte tlačidlo .</p> <p>POZNÁKA: Pomocou funkcie Dynamický kontrast sa zvýši kontrast, ak zvolíte režimy Hra a Film.</p>																		
Vynulovanie nastavení obrazovky	<p>Túto možnosť vyberte vtedy, keď chcete obnoviť štandardné nastavenia zobrazenia.</p>																		
	<p>Dalšie nastavenia</p> <p>Túto možnosť vyberte vtedy, keď chcete upraviť nastavenia ponuky OSD, ako sú jazyky ponuky OSD, dobu, počas ktorej ponuka zostáva na obrazovke, a tak ďalej.</p> <div data-bbox="517 368 1675 1082" style="border: 1px solid black; padding: 5px; background-color: #333; color: #fff;"> <p>Dell U2713HM Energy Use </p> <table border="0" style="width: 100%; border-collapse: collapse;"> <tr> <td style="width: 30%; padding: 5px;"> Brightness / Contrast</td> <td style="padding: 5px;">Language ▶ English</td> </tr> <tr> <td style="padding: 5px;"> Auto Adjust</td> <td style="padding: 5px;">Menu Transparency ▶ 20</td> </tr> <tr> <td style="padding: 5px;"> Input Source</td> <td style="padding: 5px;">Menu Timer ▶ 20s</td> </tr> <tr> <td style="padding: 5px;"> Color Settings</td> <td style="padding: 5px;">Menu Lock ▶ Unlock</td> </tr> <tr> <td style="padding: 5px;"> Display Settings</td> <td style="padding: 5px;">Energy Smart ▶ Off</td> </tr> <tr> <td style="padding: 5px; background-color: #00aaff; color: #fff;"> Other Settings</td> <td style="padding: 5px;">Power Save Audio</td> </tr> <tr> <td style="padding: 5px;"> Personalize</td> <td style="padding: 5px;">DDC/CI ▶ Enable</td> </tr> <tr> <td></td> <td style="padding: 5px;">LCD Conditioning ▶ Disable</td> </tr> <tr> <td></td> <td style="padding: 5px;">Factory Reset Reset All Settings</td> </tr> </table> <p style="font-size: small; margin-top: 10px;"> Resolution: 2560x1440@60Hz</p> <div style="text-align: right; margin-top: 10px;">     </div> </div>	 Brightness / Contrast	Language ▶ English	 Auto Adjust	Menu Transparency ▶ 20	 Input Source	Menu Timer ▶ 20s	 Color Settings	Menu Lock ▶ Unlock	 Display Settings	Energy Smart ▶ Off	 Other Settings	Power Save Audio	 Personalize	DDC/CI ▶ Enable		LCD Conditioning ▶ Disable		Factory Reset Reset All Settings
 Brightness / Contrast	Language ▶ English																		
 Auto Adjust	Menu Transparency ▶ 20																		
 Input Source	Menu Timer ▶ 20s																		
 Color Settings	Menu Lock ▶ Unlock																		
 Display Settings	Energy Smart ▶ Off																		
 Other Settings	Power Save Audio																		
 Personalize	DDC/CI ▶ Enable																		
	LCD Conditioning ▶ Disable																		
	Factory Reset Reset All Settings																		
Jazyk	<p>Funkcia Jazyk umožňuje nastaviť zobrazenie ponuky OSD v jednom z ôsmich jazykov (angličtina, španielčina, francúzština, nemčina, japončina, brazílska portugalčina, ruština, zjednodušená čínština).</p>																		
Priehľadnosť ponuky	<p>Túto možnosť vyberte vtedy, keď chcete zmeniť priehľadnosť ponuky stlačením tlačidiel  a  (Minimálna hodnota: 0 ~ Maximálna hodnota: 100).</p>																		
Ponuka Časovač	<p>Doba uchovania OSD: Nastavuje dobu, počas ktorej ponuka OSD zostáva aktívna po poslednom stlačení tlačidla.</p> <p>Pomocou tlačidla  or  môžete posuvný ovládač nastaviť v 1-sekundových prírastkoch od 5 do 60 sekúnd.</p>																		
Ponuka Zámok	<p>Riadi prístup užívateľa k nastaveniam. Keď je zvolená možnosť Zámok, nie sú povolené žiadne užívateľské úpravy. Všetky tlačidlá sú zablokované.</p> <p>POZNÁKA: Funkcia Zámok – Zablockovať buď softvér (v ponuke OSD) alebo hardvér (Stlačte a na 10 sekúnd podržte tlačidlo nad tlačidlom napájania)</p>																		

Funkcia Odblokovať – Lenodblokovanie hardvéru (Stlačte a na 10 sekúnd podržte tlačidlo nad tlačidlom napájania)

Funkcia Energy Smart

- Keď je funkcia Energy Smart aktivovaná, funkcia Jas bude zablokovaná.
- Keď je funkcia Energy Smart zablokovaná, funkcia Jas bude aktivovaná.
- Text a ikona funkcie „Dynamický kontrast“ bude zablokovaná a vytieňovaná.
- Keď je funkcia Energy Smart aktivovaná, funkcia dynamického stlmenia automaticky zníži jas obrazovky, ak zobrazený obraz obsahuje vysoký podiel svetlých oblastí.
- Keď je funkcia Energy Smart aktivovaná, „Indikátor spotreby energie“ v ponuke OSD by mal reagovať na zmeny obsahu obrazovky.

Power Save Audio

Zapnúť alebo **vypnúť** funkciu Audio Power v úspornom režime.

DDC/CI

Funkcia DDC/CI (Display Data Channel/Command Interface) (Digitálny komunikačný protokol/Príkazové rozhranie) umožňuje nastavovať parametre vášho monitora (jas, vyváženie farieb, atď.) pomocou softvéru, ktorý je nainštalovaný vo vašom počítači. Túto funkciu môžete zablokovať zvolením možnosti „Zablokovať“.

Najlepší užívateľský zážitok a optimálny výkon vášho monitora dosiahnete vtedy, keď túto funkciu ponecháte aktivovanú.

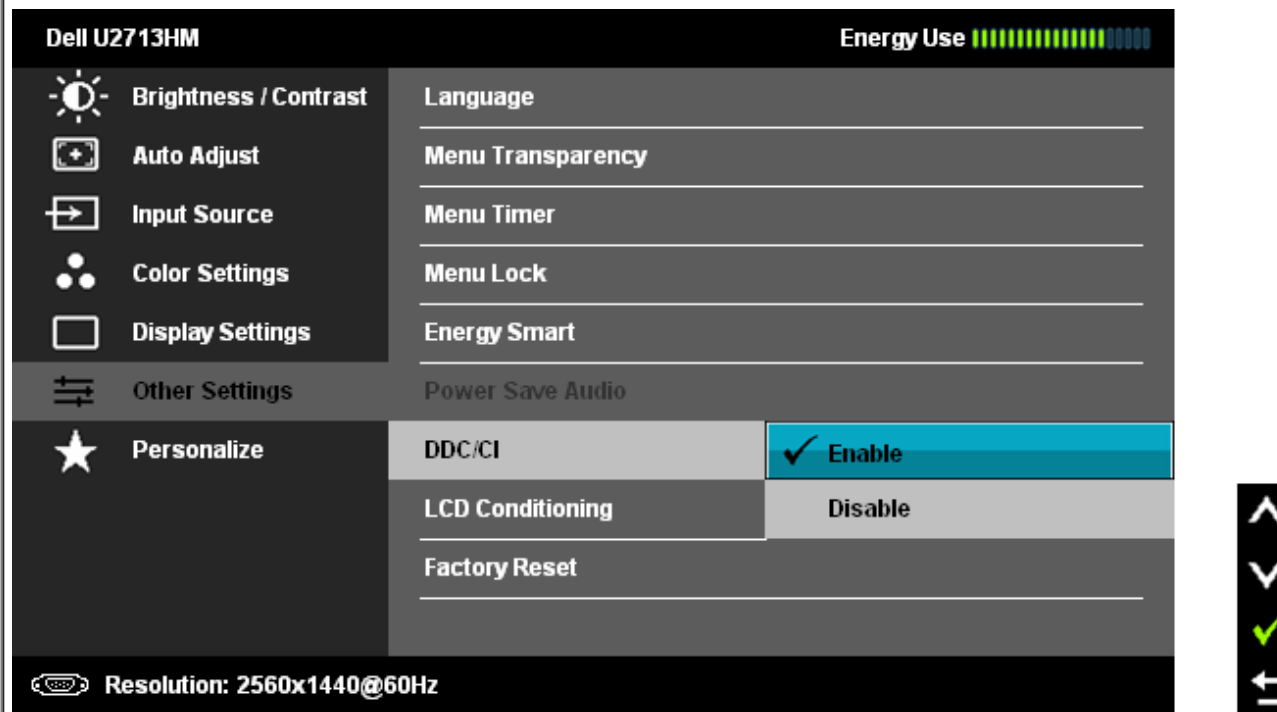

Kondicionovanie LCD

Táto funkcia umožňuje znížiť výskyt prípadov zvyškového obrazu na monitore. Spustenie programu môže trvať určitú dobu v závislosti od stupňa zvyškového obrazu. Túto funkciu môžete aktivovať zvolením možnosti „Aktivovať“.

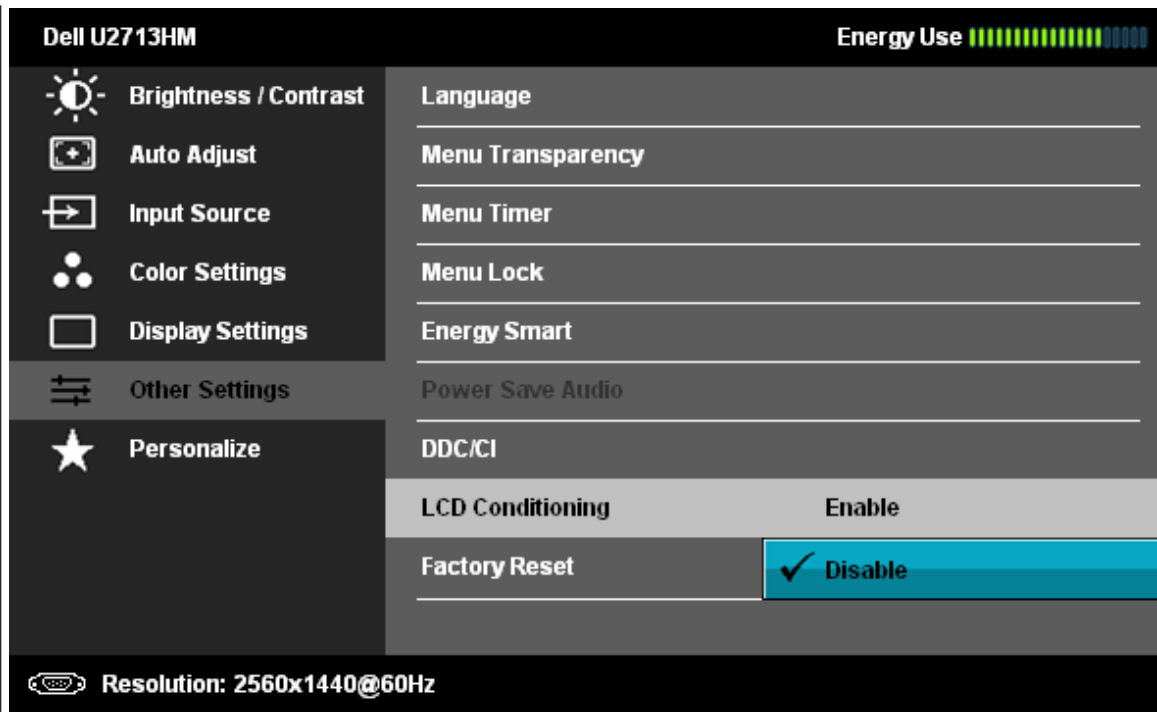

Resetovanie na nastavenie z výroby

Vynuluje všetky nastavenia OSD na predvolené hodnoty z výroby.



Prispôbiť

Používateľ môže vyberať režimy „Predvolené“, „Jas/Kontrast“, „Automatické nastavenie“, „Pomer šírky k výške“, „Vstupný zdroj“, a nastaviť ich ako klávesovú skratku.

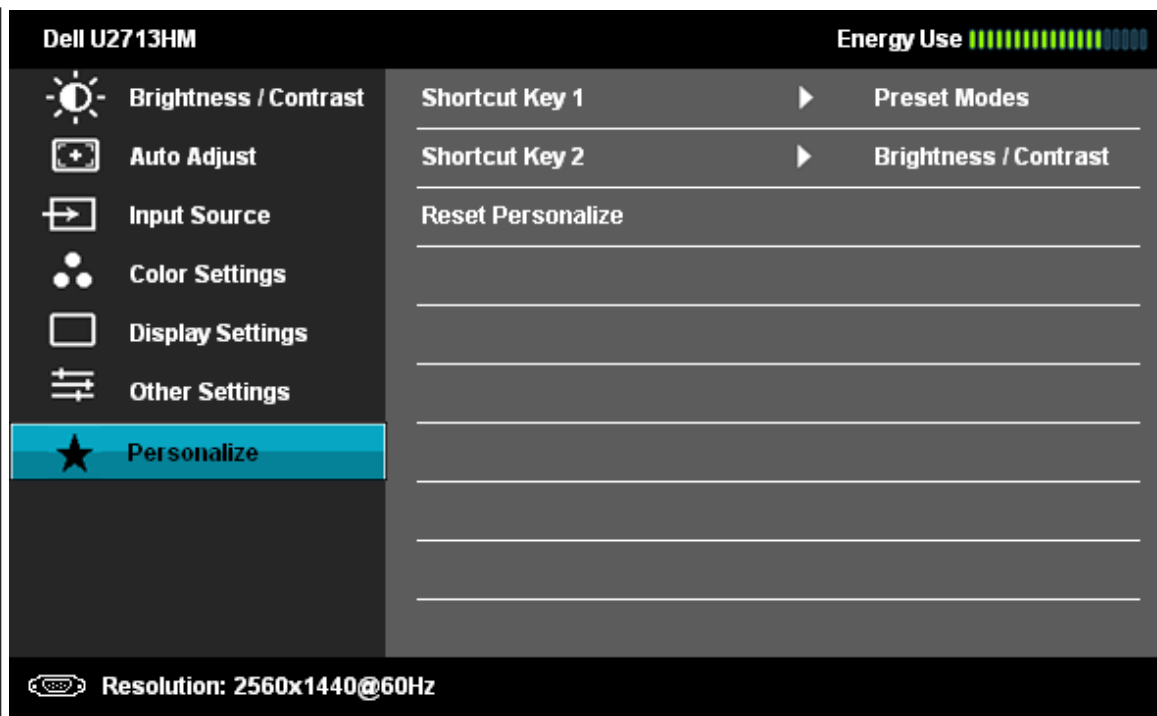

Výstražné hlásenia OSD

Ak je aktivovaná funkcia dynamického kontrastu (ručné nastavenie jasu je zablokované v týchto režimoch: Hra a Film).

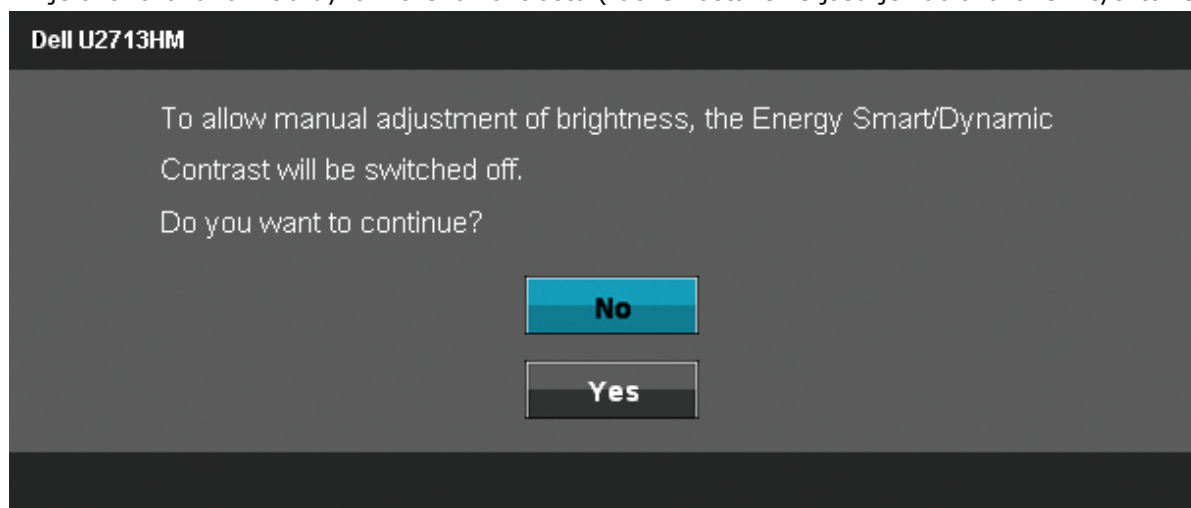

Keď monitor nepodporuje príslušný režim rozlíšenia, zobrazí sa nasledovné hlásenie:

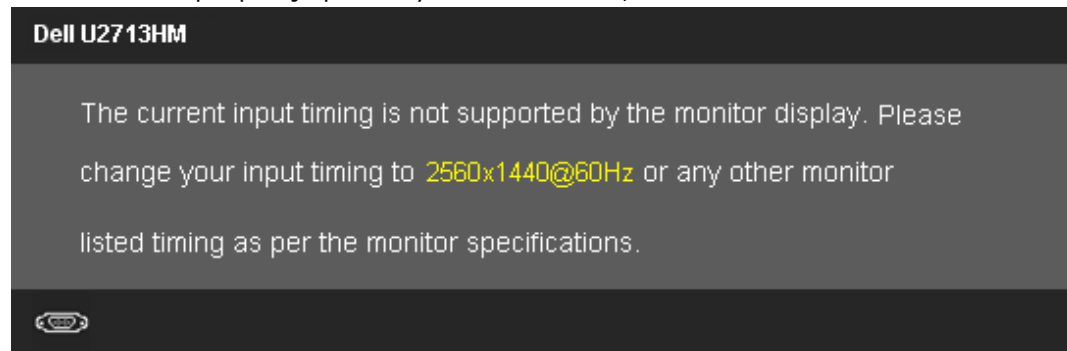

To znamená, že monitor nemôže byť zosynchronizovaný so signálom, ktorý prijíma z počítača. Adresovateľné rozsahy horizontálnej a vertikálnej frekvencie pre tento monitor si pozrite v časti [Technické parametre monitora](#). Odporúčaný režim je 2 560 x 1 440.

Pred zablokovaním funkcie DDC/CI sa zobrazí nasledovné hlásenie.

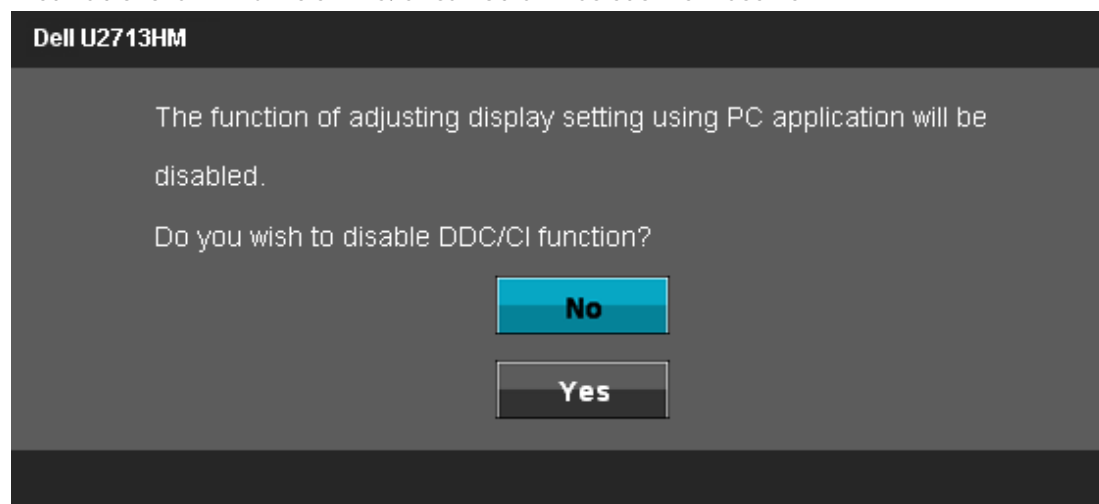

Ak monitor prejde do úsporného režimu, zobrazí sa nasledovné hlásenie:

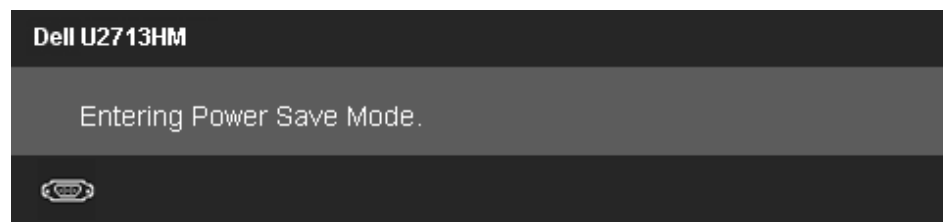

Ak chcete získať prístup do ponuky [OSD](#), zapnite počítač a obnovte prevádzku monitora.

Ak stlačíte ktorékoľvek tlačidlo okrem tlačidla Napájanie, nasledovné hlásenia sa zobrazia v závislosti od vybraného vstupu:

Vstup VGA/DVI -D/DP/HDMI

Dell U2713HM

There is no signal coming from your computer. Press any key on the keyboard or move the mouse to wake it up. If there is no display, press the monitor button now to select the correct input source on the On-Screen-Display menu.



Ak je zvolený buď vstup VGA/DVI-D, alebo vstup DisplayPort/HDMI a nie je zapojený ani kábel VGA/DVI-D ani kábel DisplayPort/HDMI, zobrazí sa nižšie vyobrazené pohyblivé dialógové okienko.

Dell U2713HM

 No VGA Cable

The display will go into Power Save Mode in 5 minutes



alebo

Dell U2713HM

 No DVI Cable

The display will go into Power Save Mode in 5 minutes



alebo

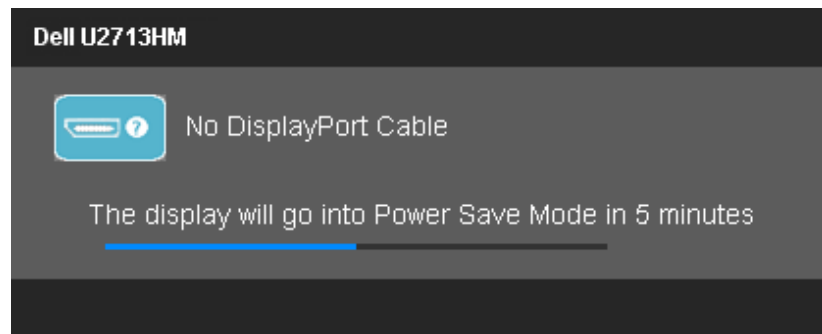

alebo

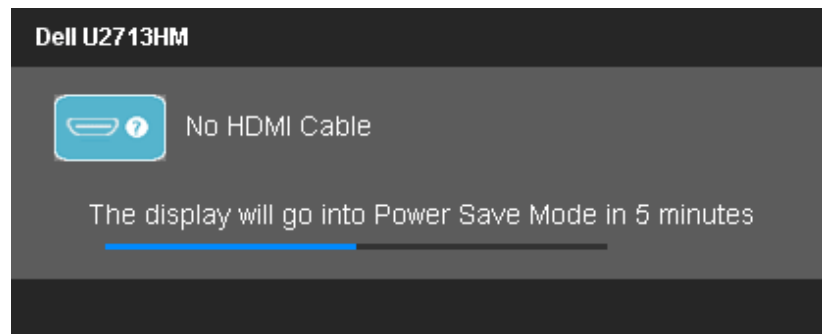

Ďalšie informácie si pozrite v časti [Odstraňovanie porúch](#).

Nastavenie maximálneho rozlíšenia

Ak chcete nastaviť maximálne rozlíšenie pre monitor:

Windows XP:

1. Pravým tlačidlom kliknite na ikonu Tento počítač a potom vyberte možnosť **Vlastnosti**.
2. Vyberte záložku **Nastavenia**.
3. Rozlíšenie obrazovky nastavte na **2560 X 1440**.
4. Kliknite na tlačidlo **OK**.

V operačnom systéme Windows Vista®, Windows® 7 alebo Windows® 8/Windows® 8.1:

1. Na prepnutie do klasickej možnosti Desktop vyberte dlaždicu **Desktop** iba pre operačný systém Windows® 8/Windows® 8.1.
2. Kliknite pravým tlačidlom myši na pracovnú plochu a potom kliknite na tlačidlo **Screen resolution (Rozlíšenie obrazovky)**.
3. Posuvný ovládač posuňte doprava tak, že stlačíte a podržíte ľavé tlačidlo myši a rozlíšenie obrazovky nastavte na **2 560 x 1 440**.
4. Naš konektor VGA môže podporovať iba po 2 048 x 1 152 (obmedzenie šírky pásma). Naše HDMI je 1.4, je kompatibilné a podporuje rozlíšenie až 1 920 x 1 080.

Ak sa vám nezobratí rozlíšenie 2 560 x 1 440 ako voľba, zrejme budete musieť aktualizovať váš grafický ovládač. V závislosti od počítača vykonajte jeden z nasledujúcich postupov:

Ak vlastníte stolný alebo prenosný počítač značky Dell:

- Chodte na internetovú stránku **support.dell.com**, zadajte číslo servisného štítku a pre grafickú kartu si stiahnite najnovší ovládač.

Ak používate počítač inej značky, ako Dell (prenosný alebo stolný):

- Prejdite na stránku technickej podpory pre váš počítač a stiahnite si najnovšie grafické ovládače.
- Prejdite na internetovú stránku grafickej karty a stiahnite si najnovšie grafické ovládače.

Používanie len zariadenia Dell Soundbar AX510/AX510PA (voliteľné)

Dell Soundbar je dvojkanálový stereo systém s montážou na ploché displeje značky Dell. Zariadenie Soundbar je vybavené otočným ovládačom Napájanie/Hlasitosť na nastavenie celkového ozvučenia, modrým indikátorom napájania LED a dvoma konektormi na pripojenie slúchadiel.

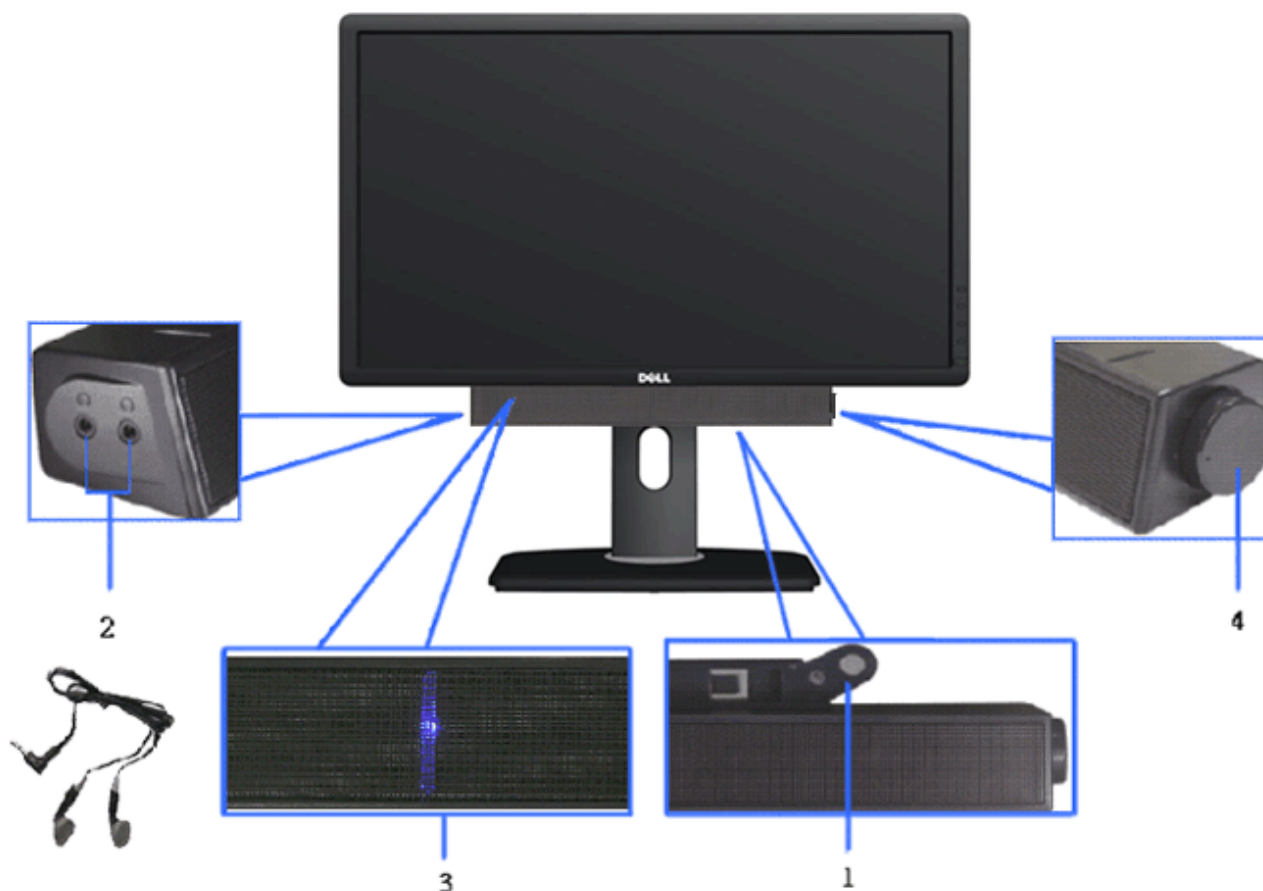

1. Mechanizmus na pripojenie
2. Konektor na pripojenie slúchadiel
3. Indikátor napájania
4. Napájanie/Ovládanie hlasitosti

Používanie naklonenia, otočenia a vertikálneho vysunutia

POZNÁKA: Toto platí pre monitor so stojanom. Keď ste si zakúpili iný stojan, návod na montáž si pozrite v príslušnej príručke na namontovanie stojana.

Naklonenie, Otočenie

Monitor so vstavaným stojanom môžete nakláňať tak, aby ste získali čo najpohodlnejší uhol pohľadu

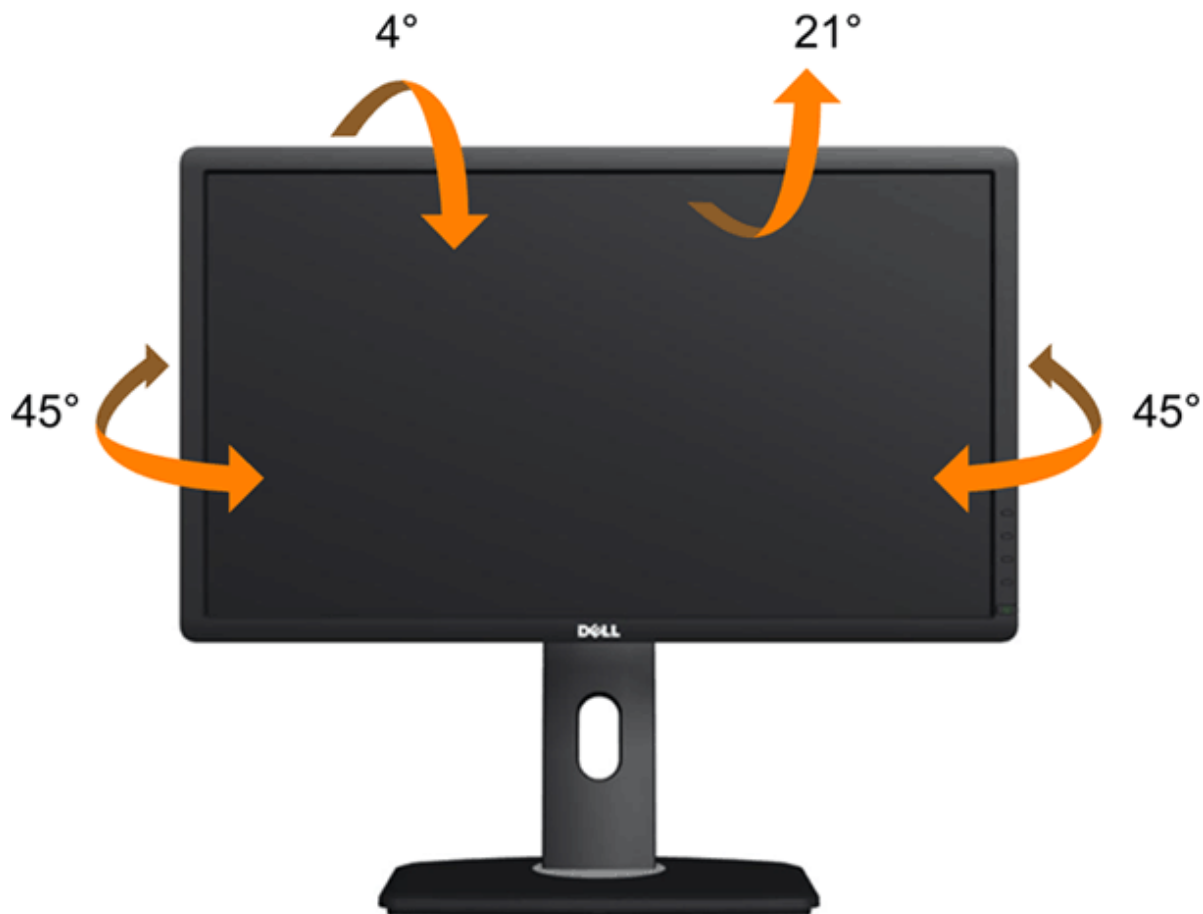

Vertikálne vysunutie

POZNÁKA: Stojan sa vysúva vertikálne až 115 mm. Na dolnom obrázku je znázornený spôsob, ako stojan vysunúť vertikálne.



POZNÁMKA: Stojan je pri expedovaní z výrobného závodu odpojený od monitora.

Otáčanie monitora

Aby sa predišlo nárazu spodného okraja monitora, monitor sa musí pred otočením buď vysunúť zvisle ([Vertikálne vysunutie](#)), alebo nakloniť ([Naklonenie](#)).



POZNÁKA: Ak chcete v počítači značky Dell použiť funkciu Otáčanie obrazu (zobrazenie na šírku alebo výšku), budete potrebovať aktualizovaný ovládač grafickej karty, ktorý nie je zahrnutý do dodávky tohto monitora. Ak chcete prevziať ovládač grafickej karty, choďte na lokalitu support.dell.com a v časti **Prevziať** na karte **Obrazové ovládače** vyhľadajte najnovšie aktualizácie ovládača.

POZNÁKA: V režime *Zobraziť na výšku* sa môže vyskytnúť zhoršenie výkonu grafických aplikácií (3D Gaming a podobne).

Úprava nastavení Otáčanie obrazu vo vašom systéme

Ak chcete upraviť nastavenia otáčania obrazu vo vašom systéme, po otočení monitora musíte vykonať nižšie uvedený postup.

 **POZNÁMKA:** Ak používate monitor s počítačom inej značky, než Dell, informácie o otáčaní obsahu na obrazovke si musíte vyhľadať na internetovej stránke pre ovládač grafickej karty alebo na internetovej stránke výrobcu vášho počítača.

Ak chcete upraviť nastavenia otáčania obrazu:

1. Pravým tlačidlom kliknite na zástupcu **Vlastnosti** na pracovnej ploche.
2. Vyberte zložku **Nastavenia** a kliknite na možnosť **Rozšírené**.
3. Ak máte nainštalovanú grafickú kartu ATI, vyberte zložku **Otáčanie** a nastavte preferovaný smer otáčania.
Ak máte nainštalovanú grafickú kartu nVidia, kliknite na zložku **nVidia**, v ľavom stĺpci vyberte možnosť **NV Otočiť** a potom vyberte preferovaný smer otáčania.
Ak máte nainštalovanú grafickú kartu Intel[®], vyberte zložku Grafická karta **Intel**, kliknite na možnosť **Vlastnosti grafickej karty** vyberte zložku **Otáčanie** a potom nastavte preferovaný smer otáčania.

 **POZNÁMKA:** Ak sa vám nezobrazí možnosť Otáčanie alebo ak nefunguje správne, chodte na lokalitu **support.dell.com** a prevezmite si najnovší ovládač pre vašu grafickú kartu.

[Späť na stránku s obsahom](#)

Odstraňovanie porúch

Príručka pre používateľa plochého monitora Dell™ U2713HM

- [Samokontrola](#)
- [Vstavaná diagnostika](#)
- [Bežné poruchy](#)
- [Špecifické poruchy výrobku](#)
- [Špecifické problémy spojené s univerzálnou sériovou zbernicou](#)
- [Problémy spojené so zariadením Dell Soundbar](#)

⚠ VÝSTRAHA: Skôr, než začnete vykonávať akékoľvek činnosti podľa tohto odseku, prečítajte si [bezpečnostné pokyny](#).

Samokontrola

Tento monitor je vybavený funkciou Samokontrola, ktorá umožňuje zistiť, či monitor správne funguje. Ak je monitor aj počítač správne zapojený, ale obrazovka zostane tmavá, samokontrolu monitora spustíte podľa nasledujúcich krokov:

1. Vypnite počítač aj monitor.
2. Zo zadnej strany počítača odpojte video kábel. Na zabezpečenie riadnej činnosti samokontroly sa musí zo zadnej strany počítača odpojiť digitálny kábel (biely konektor) aj analógový kábel (modrý konektor).
3. Zapnite monitor.

Ak monitor nenesíma obrazový signál, hoci funguje správne, na obrazovke by sa malo zobraziť pohyblivé dialógové okno (na čiernom pozadí). V režime samokontroly svieti biely indikátor napájania LED. Jedno z dialógových okien sa bude stále pohybovať na obrazovke aj v závislosti od zvoleného vstupu.

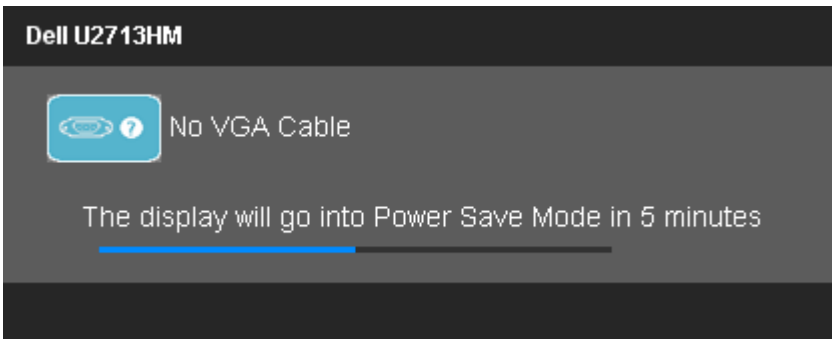

alebo

Dell U2713HM

 No DVI Cable

The display will go into Power Save Mode in 5 minutes



alebo

Dell U2713HM

 No DisplayPort Cable

The display will go into Power Save Mode in 5 minutes



alebo

Dell U2713HM

 No HDMI Cable

The display will go into Power Save Mode in 5 minutes



4. Toto dialógové okienko sa tiež zobrazí v normálnej prevádzke systému, ak sa odpojí video kábel alebo je poškodený.
5. Monitor vypnite a znovu zapojte video kábel; potom zapnite aj počítač aj monitor.

Ak po vykonaní predchádzajúceho postupu obrazovka monitora zostane prázdna, skontrolujte video ovládač a počítačový systém, pretože váš monitor funguje správne.

Vstavaná diagnostika

Tento monitor má vstavaný diagnostický nástroj, ktorý vám pomôže určiť, či vyskytnutá abnormalita obrazovky predstavuje vnútorný problém monitora alebo s počítača a grafickej karty.

 **POZNÁKA:** Vstavaný diagnostický nástroj môžete spustiť iba v prípade, keď je video kábel odpojený a monitor je v režime *samokontroly*.



Spustenie vstavanej diagnostiky:

1. Uistite sa, že obrazovka je čistá (na povrchu obrazovky nesmie byť prach).
2. Zo zadnej strany počítača alebo monitora odpojte video kábel(-e). Monitor sa prepne do režimu Samokontrola.
3. Na prednom paneli súčasne stlačte a na 2 sekundy podržte **Tlačidlo 1** a **Tlačidlo 4**. Zobrazí sa šedá obrazovka.
4. Obrazovku starostlivo skontrolujte ohľadne akýchkoľvek abnormalít.
5. Znovu stlačte **tlačidlo č. 4** na prednom paneli. Farba obrazovky sa zmení na červenú.
6. Skontrolujte obrazovku, či nevykazuje žiadne abnormality.
7. Zopakovaním krokov č. 5 a 6 skontrolujte displej so zelenou, modrou, čiernou a bielou obrazovkou.

Tento test je skončený, keď sa zobrazí biela obrazovka. Ak chcete ukončiť, znovu stlačte **Tlačidlo 4**.

Pokiaľ sa vstavaným diagnostickým nástrojom nezistia žiadne abnormality na obrazovke, monitor funguje správne. Skontrolujte grafickú kartu a počítač.

Bežné poruchy

V nasledovnej tabuľke sa uvádzajú všeobecné informácie o bežných problémoch monitora, ktoré sa môžu vyskytnúť, ako aj možné riešenia.

Bežné symptómy	Ako sa prejavujú	Možné riešenia
Žiadny obraz/LED indikátor napájania nesvieti	Žiadny obraz	<ul style="list-style-type: none">• Uistite sa, že video kábel je do monitora a počítača správne zapojený a zaistený.• Skontrolujte, či elektrická zásuvka správne funguje tak, že do nej zapojíte iné elektrické zariadenie.• Uistite sa, že tlačidlo napájania je úplne stlačené.• Uistite sa, že stlačením tlačidla Vybrať vstupný zdroj sa zvolil správny vstupný zdroj.
Žiadny obraz/LED indikátor napájania svieti	Žiadny obraz alebo jas	<ul style="list-style-type: none">• V ponuke OSD nastavte ovládacie prvky jasu a kontrastu.• Aktivujte funkciu Samokontrola monitora.• Skontrolujte, či kolíky v konektore video kábla nie sú zohnuté alebo poškodené.• Spustite vstavanú diagnostiku.• Uistite sa, že stlačením tlačidla Vybrať vstupný zdroj sa zvolil správny vstupný zdroj.
Nedostatočné zaostrenie	Obraz je neostrý, rozmazaný alebo sa zdvojuje.	<ul style="list-style-type: none">• V ponuke OSD aktivujte funkciu Automatické nastavenie.• V ponuke OSD nastavte ovládacie prvky Fáza a Pixelové hodiny.• Odstráňte predlžovacie video káble.• Monitor resetujte na nastavenia z výroby.• Rozlíšenie obrazu zmeňte na správny pomer strán (16:9).
Obraz kolíše alebo sa trasie	Zvltnený obraz alebo nepatrný pohyb	<ul style="list-style-type: none">• V ponuke OSD aktivujte funkciu Automatické nastavenie.• V ponuke OSD nastavte ovládacie prvky Fáza a Pixelové hodiny.• Monitor resetujte na nastavenia z výroby.• Skontrolujte činitele vonkajšieho prostredia.• Monitor premiestnite a vyskúšajte v inej miestnosti.• Ak používate pripojenie DVI, musí sa používať kábel Dual Link DVI (dodaný spolu s monitorom). Skontrolujte, či nie sú uvoľnené spoje. V prípade potreby odpojte a znovu zapojte.
Chýbajúce pixely	Na LCD obrazovke sú škvrnny	<ul style="list-style-type: none">• Vypnite a zapnite napájanie.• Trvalo vypnutý pixel je normálna chyba, ktorá sa môže vyskytovať v technológii LCD.• Viac informácií o politike kvality a pixelov spoločnosti Dell si pozrite na internetovej stránke technickej podpory Dell na lokalite: support.dell.com.
Uviaznuté pixely	Na LCD obrazovke sú jasné škvrnny	<ul style="list-style-type: none">• Vypnite a zapnite napájanie.• Trvalo vypnutý pixel je normálna chyba, ktorá sa môže vyskytovať v technológii LCD.• Viac informácií o politike kvality a pixelov spoločnosti Dell si pozrite na internetovej stránke technickej podpory Dell na lokalite: support.dell.com.
Problémy spojené s nastavením jasu	Obraz je príliš matný alebo príliš jasný	<ul style="list-style-type: none">• Monitor resetujte na nastavenia z výroby.• Z ponuky OSD spustite automatické nastavenie.• V ponuke OSD nastavte ovládacie prvky jasu a kontrastu.
Geometrické skreslenie	Obrazovka je nesprávne vystredená	<ul style="list-style-type: none">• Monitor resetujte na nastavenia z výroby.• Z ponuky OSD spustite automatické nastavenie.• V ponuke OSD nastavte ovládacie prvky horizontálnej a vertikálnej polohy. <p>POZNÁKA: Úpravy nastavenia polohy sú nedostupné, keď sa používa vstup DVI-D.</p>
Horizontálne/vertikálne čiary	Na obrazovke je jedna alebo viac čiar	<ul style="list-style-type: none">• Monitor resetujte na nastavenia z výroby.• V ponuke OSD aktivujte funkciu Automatické nastavenie.• V OSD nastavte ovládacie prvky Fáza a Pixelové hodiny.• Spustite funkciu samokontroly monitora a zistite, či sa tieto čiary objavujú aj v režime

		<ul style="list-style-type: none"> • samokontroly. • Skontrolujte, či kolíky v konektore video kábla nie sú zohnuté alebo poškodené. • Spustite vstavanú diagnostiku. • Ak používate pripojenie DVI, musí sa používať kábel Dual Link DVI (dodaný spolu s monitorom). Skontrolujte, či nie sú uvoľnené spoje. V prípade potreby odpojte a znovu zapojte. <p>POZNÁKA: Nastavenia pixelových hodín a fázy sú nedostupné, keď sa používa vstup DVI-D.</p>
Problémy spojené so synchronizáciou	Obrazovka je rozhádzaná alebo sa javí ako rozpoltená	<ul style="list-style-type: none"> • Monitor resetujte na nastavenia z výroby. • V ponuke OSD aktivujte funkciu Automatické nastavenie. • V OSD nastavte ovládacie prvky Fáza a Pixelové hodiny. • Spustite funkciu samokontroly monitora a zistite, či sa rozhádzaná obrazovka objavuje aj v režime samokontroly. • Skontrolujte, či kolíky v konektore video kábla nie sú zohnuté alebo poškodené. • Počítač reštartujte v <i>núdzovom režime</i>. • Ak používate pripojenie DVI, musí sa používať kábel Dual Link DVI (dodaný spolu s monitorom). Skontrolujte, či nie sú uvoľnené spoje. V prípade potreby odpojte a znovu zapojte.
Problémy spojené s bezpečnosťou	Viditeľné znaky dymu alebo iskier	<ul style="list-style-type: none"> • Nevykonávajte žiadne opatrenia na odstraňovanie porúch. • Okamžite sa spojte s obchodným zastúpením spoločnosti Dell.
Občasné problémy	Monitor sa občas zapína a vypína	<ul style="list-style-type: none"> • Uistite sa, že video kábel je do monitora a počítača správne zapojený a zaistený. • Monitor resetujte na nastavenia z výroby. • Spustite funkciu samokontroly monitora a zistite, či sa tento občasný problém objavuje aj v režime samokontroly.
Chýba farba	Chýba farba obrazu	<ul style="list-style-type: none"> • Aktivujte funkciu Samokontrola monitora. • Uistite sa, že video kábel je do monitora a počítača správne zapojený a zaistený. • Skontrolujte, či kolíky v konektore video kábla nie sú zohnuté alebo poškodené.
Nesprávna farba	Nízka kvalita farieb obrazu	<ul style="list-style-type: none"> • V ponuke OSD Nastavenia farieb zmeňte režim Nastavenie farieb na Grafika alebo Obraz v závislosti na aplikácii. • V ponuke OSD vojdite do možnosti Nastavenia farieb a skúste iné nastavenia predvolených farieb. Ak je vypnutá funkcia Správa farieb, v ponuke OSD Nastavenia farieb upravte hodnotu Č/Z/M. • V možnosti Rozšírené nastavenie v ponuke OSD zmeňte vstupný formát farieb na PC RGB alebo YPbPr. • Spustite vstavanú diagnostiku.
Na monitore zostal dlhú dobu zvyškový obraz zo statického obrazu.	Na obrazovke sa objavuje slabý tieň zobrazeného statického obrazu.	<ul style="list-style-type: none"> • Pomocou funkcie Správa napájania vypnite monitor vždy, keď sa práve nepoužíva (viac informácií si pozrite v časti Režimy správy napájania). • Prípadne môžete použiť dynamicky sa meniaci šetrič obrazovky.

Špecifické poruchy výrobku

Špecifické symptómy	Ako sa prejavujú	Možné riešenia
Obraz na obrazovke je príliš malý	Obraz je na obrazovke	<ul style="list-style-type: none"> • V ponuke OSD vojdite do možnosti Nastavenie obrazu a skontrolujte nastavenie zmeny mierky.

	umiestnený v strede, ale nevyplňa celú plochu zobrazenia.	Monitor resetujte na nastavenia z výroby.
Monitor nemožno nastaviť pomocou tlačidiel na prednom paneli.	Na obrazovke sa nezobrazuje ponuka OSD.	<ul style="list-style-type: none"> • Monitor vypnite, napájací kábel odpojte a znovu zapojte a potom monitor zapnite. • Skontrolujte, či je ponuka OSD zablokovaná. Ak áno, ponuku odblokujete tak, že stlačíte a na 10 sekúnd podržíte tlačidlo nad tlačidlom napájania. Pozri ponuku Zámok.
Pri stlačení používateľských ovládacích prvkov nie je žiadny vstupný signál.	Žiadny obraz, svieti zelený svetelný indikátor LED. Keď sa stlačí tlačidlo „+“, „-“ alebo „Ponuka“, zobrazí sa hlásenie „Žiadny vstupný signál S-VGA“ alebo „Žiadny kompozitný vstupný signál“ alebo „Žiadny komponentný vstupný signál“.	<ul style="list-style-type: none"> • Skontrolujte zdroj signálu. Posunutím myši alebo stlačením ktoréhokoľvek tlačidla na klávesnici sa uistite, že počítač nie je prepnutý do úsporného režimu. • Skontrolujte, či je zdroj obrazu prepnutý na S-Video, Kompozitný alebo Komponentný a či sa prehrávajú video médiá. • Skontrolujte, či je signálny kábel riadne pripojený a zaistený. V prípade potreby signálny kábel odpojte a znovu zapojte. • Resetujte počítač alebo video prehrávač.
Obraz nevyplňa celú obrazovku.	Obraz nevyplňa výšku alebo šírku obrazovky.	<ul style="list-style-type: none"> • Monitor môže vzhľadom k rôznym formátom obrazu (pomer strán) DVD zobrazovať na celú obrazovku. • Spustíte vstavanú diagnostiku.

 **POZNÁKA:** Ak je vybraný režim DVI-D, funkcia **Automatické nastavenie** nebude dostupná.

Problémy spojené s univerzálnou sériovou zbernicou (USB)

Špecifické symptómy	Ako sa prejavujú	Možné riešenia
Rozhranie USB nefunguje	Periférne zariadenia USB nefungujú.	<ul style="list-style-type: none"> • Skontrolujte, či je monitor zapnutý. • Napájací kábel znovu zapojte do počítača. • Znovu pripojte periférne zariadenia USB (vstupný konektor). • Monitor vypnite a potom znovu zapnite. • Reštartujte počítač. • Niektoré zariadenia USB, ako napríklad externý prenosný pevný disk, si vyžadujú elektrický prúd s vyššou frekvenciou; zariadenie zapojte priamo do počítačového systému.
Rýchlosť USB 3.0 je nízka	Vysokorychlostné periférne zariadenia USB 3,0 sú pomalé alebo vôbec nefungujú.	<ul style="list-style-type: none"> • Skontrolujte, či váš počítač podporuje USB 3.0. • Niektoré počítače majú namontovaný aj port USB 3.0 aj port USB 2.0. Uistite sa, že sa používa správny port USB. • Napájací kábel znovu zapojte do počítača. • Znovu pripojte periférne zariadenia USB (vstupný konektor). • Reštartujte počítač.

Dell™ Soundbar Poruchy

Bežné symptómy	Ako sa prejavujú	Možné riešenia
Nepočuť žiadny zvuk	Do zariadenia Soundbar sa neprivádza elektrický prúd -	<ul style="list-style-type: none"> • Otočný ovládač Napájanie/Hlasitosť na zariadení Soundbar otočte doprava do strednej polohy; skontrolujte, či na prednom paneli zariadenia Soundbar svieti indikátor napájania (modrá LED

	nesvieti indikátor napájania	<p>dióda).</p> <ul style="list-style-type: none"> • Uistite sa, že napájací kábel zariadenia Soundbar je zapojený do adaptéra.
Nepočúť žiadny zvuk	Zariadenie Soundbar je zapnuté - svieti indikátor napájania	<ul style="list-style-type: none"> • Kábel pre vstup zvuku zapojte do výstupného konektora zvuku v počítači. • Všetky ovládacie prvky hlasitosti vo Windows nastavte na maximálne hodnoty. • Spustite prehrávanie hudby z počítača (zvukový disk CD alebo MP3). • Otočný ovládač Napájanie/Hlasitosť na zariadení Soundbar otočte doprava na nastavenie vyššej hlasitosti. • Očistite a znovu zapojte vstupný konektor zvuku. • Zariadenie Soundbar odskúšajte pomocou iného zdroja zvuku (napríklad prenosný CD prehrávač).
Skreslený zvuk	Zvuková karta v počítači sa používa ako zdroj zvuku	<ul style="list-style-type: none"> • Odstráňte všetky prekážky medzi zariadením Soundbar a používateľom. • Uistite sa, že konektor zvukového kábla je úplne zasunutý do konektora zvukovej karty. • Všetky ovládacie prvky hlasitosti vo Windows nastavte do strednej polohy. • Znížte hlasitosť zvukového zariadenia. • Otočný ovládač Napájanie/Hlasitosť na zariadení Soundbar otočte doľava na nastavenie nižšej hlasitosti. • Očistite a znovu zapojte vstupný konektor zvuku. • Vyriešte problém spojený so zvukovou kartou v počítači. • Zariadenie Soundbar odskúšajte pomocou iného zdroja zvuku (napríklad prenosný CD prehrávač).
Skreslený zvuk	Používa sa iný zdroj zvuku	<ul style="list-style-type: none"> • Odstráňte všetky prekážky medzi zariadením Soundbar a používateľom. • Uistite sa, že konektor zvukového kábla je úplne zasunutý do konektora vo zvukovom zdroji. • Znížte hlasitosť zvukového zariadenia. • Otočný ovládač Napájanie/Hlasitosť na zariadení Soundbar otočte doľava na nastavenie nižšej hlasitosti. • Očistite a znovu zapojte vstupný konektor zvuku.
Nevyvážený výstup zvuku	Zvuk vychádza len z jednej strany zariadenia Soundbar	<ul style="list-style-type: none"> • Odstráňte všetky prekážky medzi zariadením Soundbar a používateľom. • Uistite sa, že konektor zvukového kábla je úplne zasunutý do konektora zvukovej karty alebo zvukového zdroja. • Všetky ovládacie prvky na vyváženie zvuku vo Windows (L-P) nastavte do ich stredných polôh. • Očistite a znovu zapojte vstupný konektor zvuku. • Vyriešte problém spojený so zvukovou kartou v počítači. • Zariadenie Soundbar odskúšajte pomocou iného zdroja zvuku (napríklad prenosný CD prehrávač).
Nízka hlasitosť	Hlasitosť je príliš nízka	<ul style="list-style-type: none"> • Odstráňte všetky prekážky medzi zariadením Soundbar a používateľom. • Otočný ovládač Napájanie/Hlasitosť na zariadení Soundbar otočte doprava na nastavenie maximálnej hlasitosti. • Všetky ovládacie prvky hlasitosti vo Windows nastavte na maximálne hodnoty. • Zvýšte hlasitosť zvukového zariadenia. • Zariadenie Soundbar odskúšajte pomocou iného zdroja zvuku (napríklad prenosný CD prehrávač).

Príloha

Príručka pre používateľa plochého monitora Dell™ U2713HM

- [Bezpečnostné pokyny](#)
- [Oznamy FCC \(len pre USA\) a ďalšie informácie o právnych predpisoch](#)
- [Kontaktovanie spoločnosti Dell](#)



VÝSTRAHA: Bezpečnostné pokyny



VÝSTRAHA: Používanie ovládacích prvkov, nastavení alebo postupov, ktoré sa v tejto dokumentácii neuvádzajú, môže mať za následok nebezpečenstvo úrazu elektrickým prúdom alebo mechanické poškodenie.

Viac informácií o bezpečnostných pokynoch si pozrite v *informačnej príručke o výrobku*.

Oznamy FCC (len pre USA) a ďalšie informácie týkajúce sa právnych predpisov

Oznámenia FCC a ďalšie informácie týkajúce sa právnych predpisov nájdete na internetovej stránke pre súlad s právnymi predpismi na lokalite www.dell.com/regulatory_compliance.

Kontaktovanie spoločnosti Dell

Zákazníci v Spojených štátoch amerických môžu volať na číslo **800-WWW-DELL (800-999-3355)**.



POZNÁMKA: Ak nemáte aktívne internetové pripojenie, kontaktné informácie môžete nájsť na objednávke, faktúre, dodacom liste, účtenke alebo v katalógu výrobkov spoločnosti Dell.

Spoločnosť Dell poskytuje niekoľko možností technickej podpory a servisu on-line alebo po telefóne. Ich dostupnosť sa líši podľa krajiny a výrobku a niektoré služby nemusia byť vo vašej oblasti dostupné. Ak chcete kontaktovať spoločnosť Dell ohľadne predaja, technickej podpory alebo záležitostí týkajúcich sa zákazníckeho servisu:

1. Navštívte internetovú stránku **support.dell.com**.
2. Svoju krajinu a región si vyhľadajte v rozbaľovacej ponuke **Vybrať krajinu/región** v spodnej časti tejto stránky.
3. Kliknite na možnosť **Kontaktujte nás** v ľavej časti tejto stránky.
4. Podľa potreby vyberte vhodnú službu alebo odkaz na technickú podporu.
5. Vyberte spôsob kontaktovania spoločnosti Dell, ktorý vám vyhovuje.

[Späť na stránku s obsahom](#)

Zostavenie monitora

Plochý monitor Dell™ U2713HM

Ak vlastníte stolný počítač Dell™ alebo prenosný počítač Dell™ s pripojením na internet

1. Choďte na internetovú stránku na lokalite **http://support.dell.com**, zadajte číslo servisného štítku a pre grafickú kartu si stiahnite najnovší ovládač.
2. Po nainštalovaní ovládačov pre grafický adaptér sa znovu pokúste nastaviť rozlíšenie na **2 560 X 1 440**.

 **POZNÁKA:** Ak sa vám nedarí nastaviť rozlíšenie na 2 560 x 1 440, obráťte sa na obchodné zastúpenie Dell™ a informujte sa na grafický adaptér, ktorý podporuje tieto rozlíšenia.

[Späť na stránku s obsahom](#)

Zostavenie monitora

Plochý monitor Dell™ U2713HM

Ak vlastníte inú značku stolného a prenosného počítača alebo grafickej karty, ako Dell™.

V operačnom systéme Windows XP:

1. Pravým tlačidlom kliknite na zástupcu **Vlastnosti** na pracovnej ploche.
2. Vyberte záložku **Nastavenia**.
3. Vyberte možnosť **Rozšírené**.
4. V zozname v hornej časti okna označte dodávateľa svojho grafického ovládača (napríklad NVIDIA, ATI, Intel a podobne).
5. Aktualizovaný ovládač si pozrite na internetových stránkach dodávateľa grafickej karty (napríklad <http://www.ATI.com> alebo <http://www.NVIDIA.com>).
6. Po nainštalovaní ovládačov pre grafický adaptér sa znovu pokúste nastaviť rozlíšenie na **2 560 X 1 440**.

V operačnom systéme Windows Vista®, Windows® 7 alebo Windows® 8/Windows® 8.1:

1. Pravým tlačidlom kliknite na ikonu Tento počítač a potom kliknite na zložku **Individuálne prispôsobenie**.
2. Kliknite na možnosť **Zmeniť nastavenia displeja**.
3. Kliknite na možnosť **Rozšírené nastavenia**.
4. V zozname v hornej časti okna označte dodávateľa svojho grafického ovládača (napríklad NVIDIA, ATI, Intel a podobne).
5. Aktualizovaný ovládač si pozrite na internetových stránkach dodávateľa grafickej karty (napríklad <http://www.ATI.com> alebo <http://www.NVIDIA.com>).
6. Naš konektor VGA môže podporovať iba po 2 048 x 1 152 (obmedzenie šírky pásma). Naše HDMI je 1.4, je kompatibilné a podporuje rozlíšenie až 1 920 x 1 080.

 **POZNÁKA:** Ak sa vám nedarí nastaviť rozlíšenie na 2 560 x 1 440, obráťte sa na výrobcu počítača alebo zvážte zakúpenie grafického adaptéra, ktorý podporuje rozlíšenie obrazu 2 560 x 1 440.
